

Manuel d'utilisation

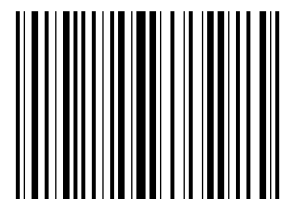

Easypell
16 - 32 kW

FRANÇAIS



Titre: Manuel d'utilisation Easypell 16 - 32 kW
Code article: 200013FR 2.0
Version valable à partir de: 07/2022
Autorisation: Christian Wohlinger

Éditeur

Eco Engineering 2050 GmbH
A-4133 Niederkappel, Gewerbepark 1
E-Mail: office@easypell.com
www.easypell.com

© by Eco Engineering 2050 GmbH
Sous réserve d'évolution technique des produits!

Sommaire

1	Cher client !	4
2	Utilisation conforme à l'usage prévu	5
3	Constitution des consignes de sécurité	6
4	Signalement des risques et instructions de sécurité	7
4.1	Instructions de sécurité de base	7
4.2	Signalement des risques	7
4.3	Comportement en cas d'urgence	9
5	Conditions d'installation d'une chaudière à granulés de bois	10
5.1	Local d'installation	10
5.2	Dispositifs de sécurité	11
5.3	Fonctionnement d'une chaudière à granulés de bois avec une chaudière existante	11
6	Combustible	12
6.1	Spécifications pour les granulés de bois de qualité selon la norme EN ISO 17225-2, classe A1	12
7	La chaudière Easypell	13
8	Entretien et maintenance	15
8.1	Entretien	15
8.1.1	Vidange du cendrier	15
8.1.2	Evacuation des granulés	17
8.2	Nettoyage annuel de la chaudière	17
9	Utilisation de l'installation de chauffage	21
9.1	Description du panneau de commande	21
10	Comment se déplacer dans les menus?	22
10.1	Variante A	25
10.2	Variante B	28
10.3	Variante C	32
10.4	Variante D	37
10.5	Variante E	42
10.6	Programme horaire de la chaudière	46
10.7	Réglage de l'heure	47
11	Défauts	48
11.1	Procédure en cas de défauts	48
11.2	Aperçu des messages de défauts	48
11.3	Intervalles d'entretien	55
11.4	Réparations	55
11.5	Procédures de contrôle dans la chaufferie	55

1 Cher client !

- Cette notice vous aide à utiliser cet équipement de manière sûre, appropriée et économique.
- Veuillez lire la notice en entier et respecter les consignes de sécurité.
- Conservez tous les documents fournis avec cet équipement, afin que vous puissiez vous informer en cas de besoin. Si vous revendez l'équipement ultérieurement, joignez les documents.
- L'installation et la mise en service doivent être réalisées par un technicien habilité.
- Si vous avez d'autres questions, veuillez vous adresser à votre conseiller spécialisé.

2 Utilisation conforme à l'usage prévu

L'installation de chauffage aux granulés de bois sert à chauffer l'eau de chauffage et l'eau sanitaire dans des pavillons, immeubles et bâtiments commerciaux. Toute autre utilisation de l'installation de chauffage aux granulés de bois est interdite. Des mauvaises utilisations raisonnablement prévisibles de l'installation de chauffage ne sont pas connues.

La chaudière à granulés de bois satisfait à toutes les directives, prescriptions et normes pertinentes pour ce type de matériel, dans le cadre de la déclaration de conformité du marquage CE.



	CONFORMITY EXPLANATION	PE/PR/013.E
---	-------------------------------	--------------------

EC – CONFORMITY EXPLANATION

in accordance with machine guideline 2006/42/EG, Annex II A

The manufacturer declared that the new machine part / machine component due to their design and construction, as well as in our marketed version agreed in the valid version with the regulations of the machine safety regulation – MSR, Federal law gazette L.No. MSV2010, BGBl Nr.282/2008, and thus the machine guideline 89/392/EEC converted by it, last changed through 2006/42/EC.

Manufacturer, company

Eco Engineering 2050 GmbH
Gewerbepark 1
A-4133 Niederkappel

Easypell 16, 20, 25 and 32kW

With the interpretation and the building of the machine the following standards were used:

Relevant Provisions:

2006/42EC	Machine guideline in applicable constitution
2014/35EC	Low voltage directive
2014/30/EC	EMC - directive electromagnetic compatibility

Applied european / national standards and guidelines:

EN ISO 12100 :2010	Security of machines
EN 303-5	Definitions of performance of heat exchangers
EN 61000-6-2 and EN61000-6-3	Electromagnetic compatibility
ONORM M7550, B8130 and B8131, as well as the technical guidelines and the Construction Products Directive	- TRVB H 118 - Preventing fire protection - 89/106/EEL

In accordance with the listed directives, this product is designated with **CE**

The manufacturer also declares compliance with the seasonal energy efficiency requirements and emissions according to the Ecodesign Regulation in force. (Regulation (EU) 2015/1189, of the Commission, of April 28, 2015, by which develops Directive 2009/125/EC)

Niederkappel, February 10th, 2022
 date, sign. :



Ing. Herbert Ortner
 Managing director

3 Constitution des consignes de sécurité

Les consignes de sécurité sont caractérisées par des symboles et des mots clé.

Construction des consignes de sécurité

1. Niveau de risque
2. Conséquences du danger
3. Comment éviter les dangers

DANGER

Danger - désigne une situation qui entraîne la mort ou des blessures mettant la vie en danger.

- Respecter les consignes relatives à l'élimination de ce risque !

AVERTISSEMENT

Avertissement — désigne une situation qui peut éventuellement mettre la vie en danger ou entraîner des blessures graves.

ATTENTION

Prudence — désigne une situation qui peut entraîner des blessures légères.

AVERTISSEMENT

- Remarque — désigne une situation qui entraîne des dommages matériels.

4 Signalement des risques et instructions de sécurité

Le respect de ce manuel des consignes est la condition à une utilisation sûre de l'installation de chauffage.

4.1 Instructions de sécurité de base

- Ne vous mettez jamais en danger ; votre propre sécurité passe avant tout.
- Éloigner les enfants de la chaufferie et de la pièce de stockage.
- Observer toutes les consignes de sécurité apposées sur la chaudière et mentionnées dans les présentes instructions.
- Observer toutes les instructions d'entretien, de maintenance et de nettoyage.
- Seul un installateur agréé est autorisé à installer et mettre en service l'installation de chauffage. L'installation et la mise en service par un professionnel sont la condition préalable à un fonctionnement sûr et économique.
- Ne procéder en aucun cas à des modifications de l'installation de chauffage ou d'évacuation des fumées.
- Ne jamais obturer ni retirer les soupapes de sécurité.

4.2 Signalement des risques

DANGER

Intoxication par les fumées

S'assurer que la chaudière à granulés de bois soit suffisamment alimentée en air de combustion. Ne jamais obturer les ouvertures d'arrivée d'air de combustion, même partiellement. Aucun dispositif de ventilation mécanique contrôlée, aspirateur centralisé, dispositif d'aspiration d'air, climatiseur, ventilateur d'extraction, déshumidificateur ou appareil similaire ne doit aspirer l'air de la chaufferie ni générer de dépression dans la chaufferie. La chaudière doit être reliée à la cheminée par un conduit de fumées étanche. Nettoyer régulièrement la cheminée et le conduit de fumées. Les chaufferies et les pièces de stockage des granulés doivent être correctement ventilées et aérées. Avant de pénétrer dans la pièce de stockage, cette dernière doit être suffisamment aérée et l'installation de chauffage doit être hors tension.

DANGER

Risque d'électrocution

Mettre l'installation hors tension pour tous les travaux effectués sur la chaudière.

DANGER

Risque d'explosion

Ne jamais brûler d'essence, de gazole, d'huile pour moteur ou autres substances et matières explosives. Ne jamais utiliser de liquides ou de produits chimiques pour enflammer les granulés de bois.

 DANGER**Risque d'incendie**

Ne pas stocker de matières inflammables dans la chaufferie. Ne pas suspendre de linge dans la chaufferie. Toujours fermer les portes de la chaudière.

 AVERTISSEMENT**Risque de brûlure**

Ne jamais toucher le caisson du conduit de fumées ni le conduit de fumées. Ne jamais mettre la main dans la chambre des cendres. Toujours porter des gants pour vider le tiroir du cendrier. Ne nettoyer la chaudière que lorsqu'elle est froide.

 ATTENTION**Risque de coupure lié aux pièces tranchantes.**

Toujours porter des gants pour tous les travaux effectués sur la chaudière.

AVERTISSEMENT**Dégâts matériels**

N'alimenter l'installation de chauffage chaudière à granulés de bois qu'avec des granulés de bois certifiés NF Bois Qualité Haute Performance, EN+ classe A1 ou DIN+.

AVERTISSEMENT**Dégâts matériels**

Ne pas utiliser l'installation de chauffage si l'installation ou des pièces qui la composent sont entrées en contact avec l'eau. En cas de dégâts des eaux, faire vérifier l'installation de chauffage par un technicien SAV ÖkoFEN et remplacer les pièces endommagées.

4.3 Comportement en cas d'urgence

Comportement en cas d'incendie

- Appeler les pompiers.
- Mettre l'installation de chauffage hors tension.
- Utiliser des extincteurs homologués (classe ABC).

Comportement en cas d'odeur de fumée

- Mettre l'installation de chauffage hors tension.
- Fermer les portes des pièces d'habitation.
- Aérer la chaufferie.

AVERTISSEMENT

Interrupteur d'arrêt d'urgence

Dans les deux cas, l'interrupteur d'arrêt d'urgence doit être actionné hors de la chaufferie.

5 Conditions d'installation d'une chaudière à granulés de bois

Les conditions suivantes doivent être satisfaites pour installer une chaudière à granulés de bois entièrement automatique.

5.1 Local d'installation

La chaufferie est la pièce dans laquelle la chaudière à granulés est installée.

1. Consignes de sécurité pour la chaufferie

DANGER

Consignes de sécurité pour la chaufferie

Ne pas stocker de matières ou de fluides inflammables à proximité de la chaudière à granulés. N'autoriser l'accès à la chaudière qu'à des personnes autorisées, tenir les enfants à l'écart. Toujours fermer les portes de la chaudière.

2. Ventilation et aération de la chaufferie

La chaufferie doit être pourvue d'ouvertures de ventilation et d'aération (au moins 200cm²). Observez les directives nationales spécifiques.

3. Apport d'air de combustion

La chaudière à granulés de bois a besoin d'air de combustion.

Ne jamais faire fonctionner la chaudière lorsque les ouvertures de ventilation sont bouchées ou obturées, même partiellement.

Un air de combustion chargé en impuretés peut entraîner des dégâts sur la chaudière. En cas de ventilation par tirage naturel, ne jamais stocker ou utiliser de nettoyants contenant des substances chlorées, nitrées ou halogénées dans la chaufferie.

La prise d'air doit être protégée par une grille pour éviter l'entrée de petits animaux. Cette grille ne doit pas rétrécir la section de la conduite d'alimentation par rapport aux diamètres précisés ci-dessus

Ne pas mettre de linge à sécher dans la chaufferie.

Eviter d'exploiter la chaufferie dans une ambiance poussiéreuse.

4. Dégâts dus au gel et à l'humidité ambiante

La chaufferie doit être protégée contre le gel afin de garantir un fonctionnement sans défaut de l'installation de chauffage. La température de la chaufferie doit être comprise entre +5° C et +50° C. L'humidité ambiante dans la chaufferie ne doit pas excéder 70 %.

5. Risques pour les animaux

Empêcher les animaux familiers et autres petits animaux d'accéder à la chaufferie. Poser des grilles adéquates sur les ouvertures.

6. Inondations

En cas de risques d'inondation, mettre la chaudière hors tension suffisamment tôt et débrancher la prise d'alimentation secteur avant que l'eau ne pénètre dans la chaufferie. Renouveler tous les composants entrés en contact avec l'eau avant de remettre la chaudière en service.

7. Nettoyage

Ramoner régulièrement le conduit de fumées et la cheminée.

AVERTISSEMENT**Oxydation de la cheminée**

Ne pas utiliser de brosses métalliques pour ramoner la cheminée et les conduits de fumées en inox.

- Observer les directives nationales spécifiques.

5.2 Dispositifs de sécurité

Les dispositifs de sécurité suivants sont nécessaires au fonctionnement en toute sécurité de l'installation.

Soupape de sécurité



L'installation hydraulique doit être équipée d'une soupape de sécurité. Cette soupape s'ouvre lorsque la pression dans l'installation de chauffage monte à 3 bars maximum. La soupape de sécurité doit :

- être installée au point le plus haut de la chaudière,
- ne doit pas être verrouillable,
- être éloignée de la chaudière d'1 m maximum.

Thermostat d'arrêt d'urgence



La chaudière à granulés de bois est équipée d'un thermostat d'arrêt d'urgence. Ce dernier se situe sur la chaudière. L'installation est arrêtée lorsque la température de la chaudière dépasse 95°C.

Vase d'expansion



Chaque installation de chauffage doit être équipée d'un vase d'expansion. Ce vase d'expansion doit être dimensionné et installé selon les règles de l'art. La pression de pré-gonflage du vase d'expansion et la pression de l'installation doivent être calculées et réglées en fonction de l'installation.

AVERTISSEMENT

La mise en service doit être effectuée de façon impérative par un technicien formé et autorisé.

5.3 Fonctionnement d'une chaudière à granulés de bois avec une chaudière existante



Respectez les réglementations légales locales !

6 Combustible

Les granulés de bois sont de petits cylindres de bois non traité (copeaux de rabotage et de sciage secs) comprimés sous une forte pression, présentant une humidité extrêmement faible et un pouvoir calorifique très élevé.

La fabrication de granulés de bois est réglementée par la norme européenne EN ISO 17225-2.

6.1 Spécifications pour les granulés de bois de qualité selon la norme EN ISO 17225-2, classe A1

Pouvoir calorifique	≥ 4,6 kWh/kg bzw. ≥ 16,5 MJ/kg
Poids en vrac	au moins 600 kg/m ³
Teneur en eau	10 % max.
Taux de cendres	0.7% max.
Longueur	40 mm max.
Diamètre	6 mm
Taux de fines	1 % max.
Contient	100 % de bois non traité

AVERTISSEMENT

La chaudière à granulés de bois est conçue exclusivement pour des granulés en bois non traités conformes aux normes EN ISO 17225-2 classe A1 et certifié par les marques EN+, DIN+ ou NF biocombustible solide Bois Qualité haute performance



Contrôler régulièrement le niveau de granulés dans la trémie, au minimum tous les deux jours, et remplir de granulés si besoin. Veillez à bien refermer le couvercle après remplissage.

7 La chaudière Easypell

Puissances et types de Easypell

Eco Engineering propose la Easypell dans les puissances suivantes: 16, 20, 25 et 32kW.



La puissance de votre Easypell est indiquée sur sa plaque signalétique argentée. La plaque signalétique est située à l'arrière de la Easypell. Elle indique également la désignation du modèle, le numéro constructeur et l'année de construction. Le corps de chauffe n'étant ouvert que d'un côté, le côté du brûleur n'est pas modifiable.

Composants de la Easypell

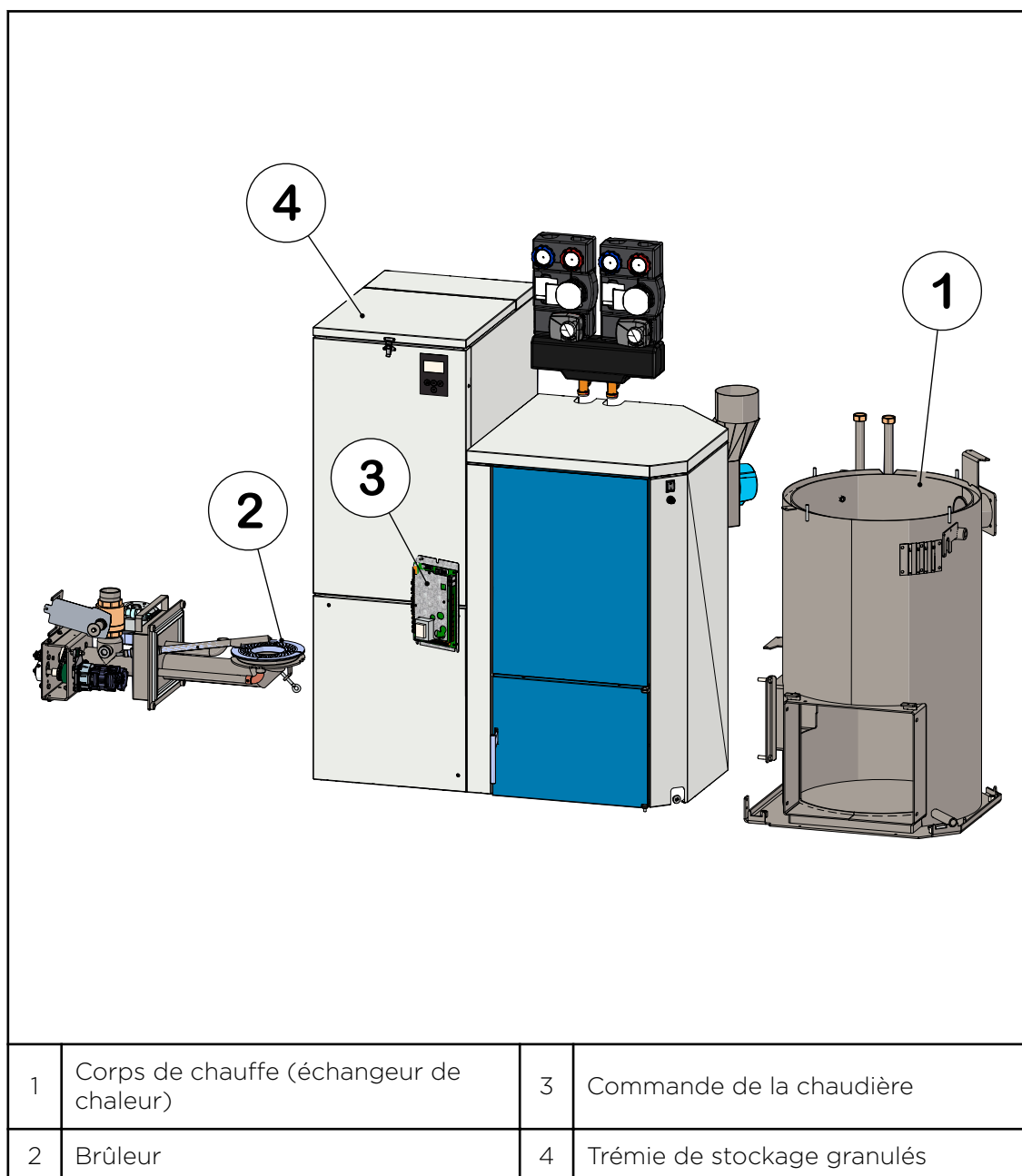

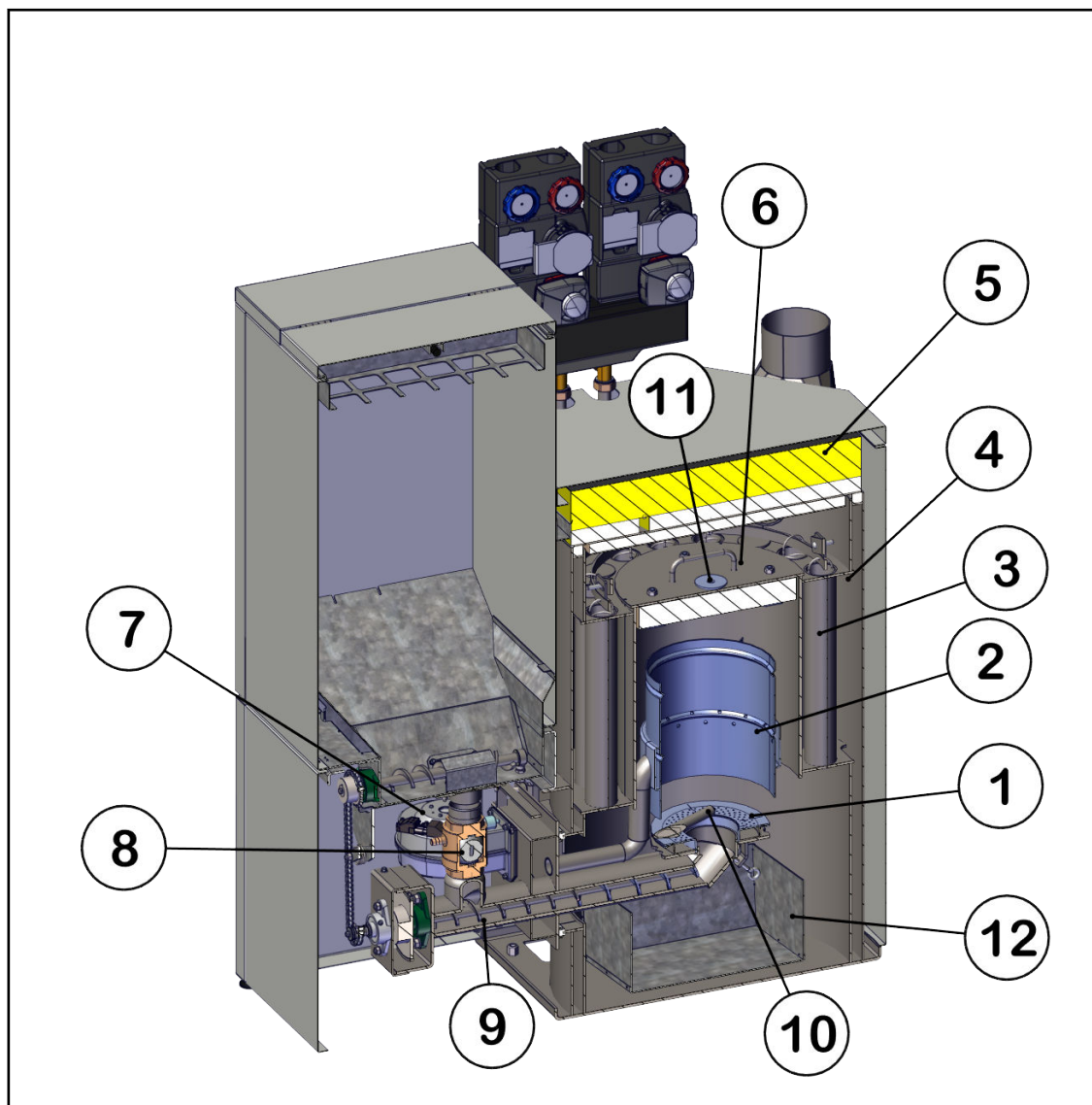

1	Assiette de combustion	7	Ventilateur d'air de combustion
2	Pot de combustion	8	Vanne écluse anti-incendie
3	Échangeur de chaleur	9	Vis du brûleur
4	Fluide caloporteur	10	Allumage électrique
5	Isolation de la chaudière	11	Sonde flamme
6	Couvercle du foyer	12	Cendrier

8 Entretien et maintenance

Un contrôle régulier de l'installation de chauffage aux granulés de bois est la condition d'un fonctionnement fiable, efficace et écologique.

8.1 Entretien

La maintenance, le nettoyage de la chaudière et de son conduit de raccordement de fumées doivent être effectués au minimum 1 fois par an. Pour les granulés ayant une tendance à former du mâchefer (température de fusion $< 1300^{\circ}\text{C}$) et pour les granulés avec une densité en vrac importante ($> 650 \text{ kg/m}^3$), l'assiette doit être nettoyée de manière plus fréquente, à intervalles réguliers.

8.1.1 Vidange du cendrier

ATTENTION

Risque de brûlure

Utiliser des gants.

Ne pas toucher le corps de la chaudière.

DANGER

Risque d'incendie

Ne pas vider les cendres dans des récipients inflammables.

Ne pas vider les cendres sur un sol ou un matériau inflammable.

- Attendre le refroidissement complet des cendres avant de les jeter.



Contrôler régulièrement, au moins toutes les deux semaines, le niveau de remplissage du tiroir du cendrier et le vider si nécessaire.

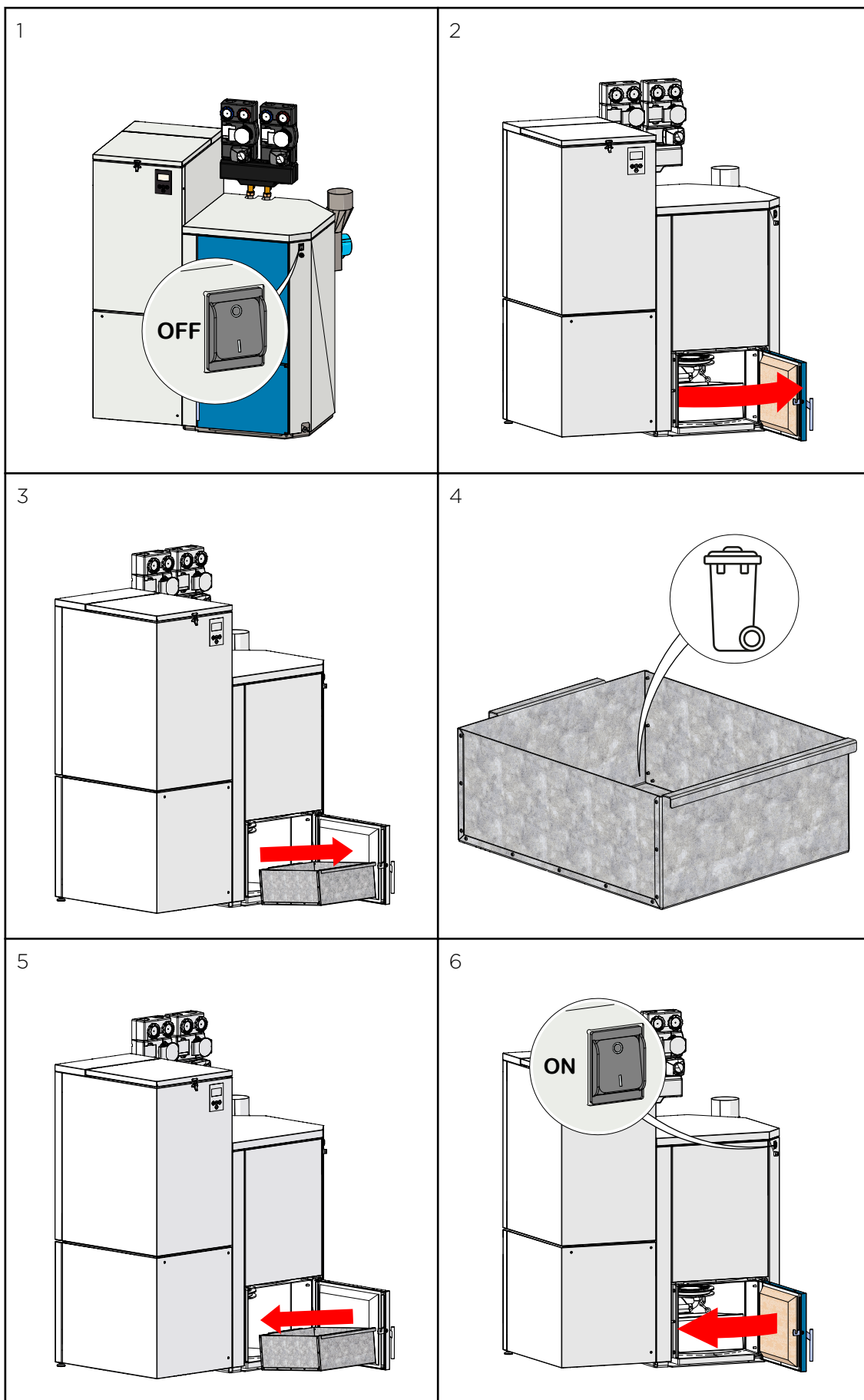

8.1.2 Evacuation des granulés

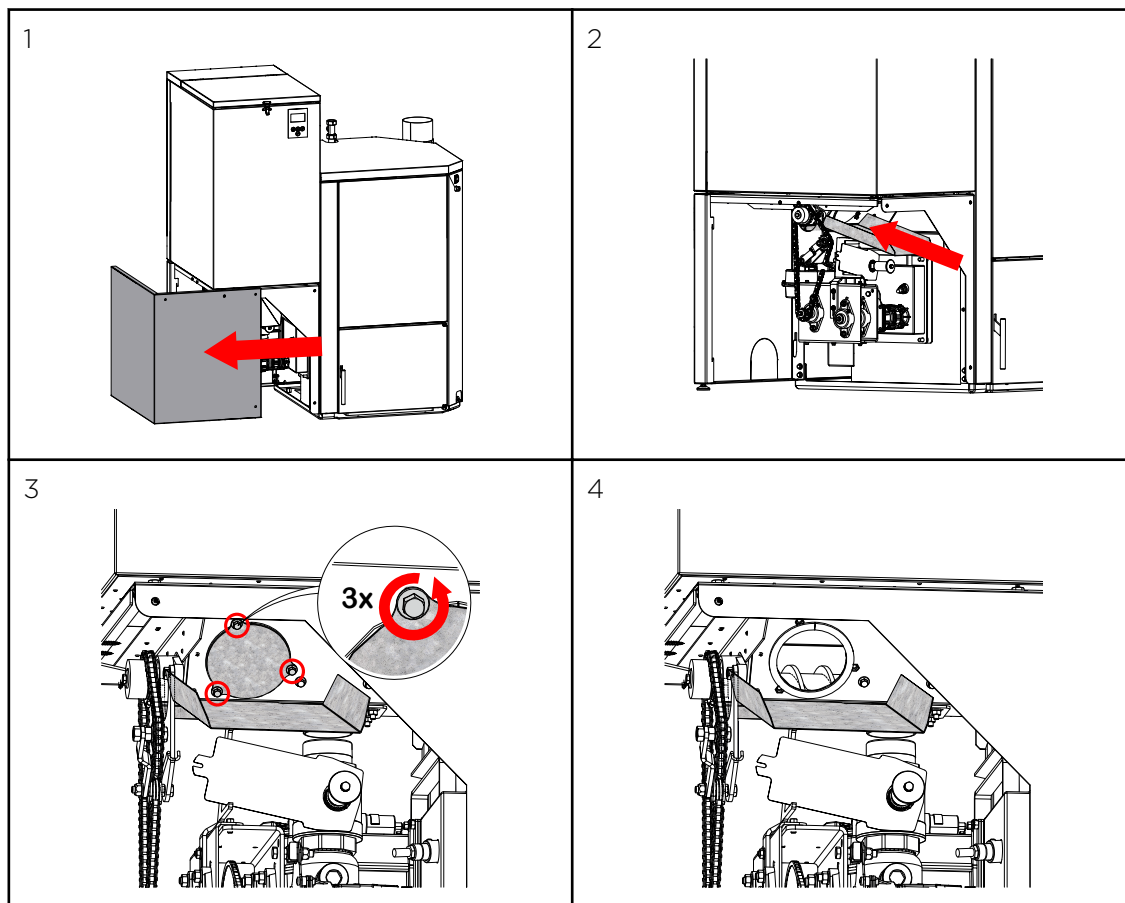

8.2 Nettoyage annuel de la chaudière



L'entretien annuel de la chaudière incluant le nettoyage et le contrôle doit être réalisé une fois par saison de chauffe.

AVERTISSEMENT

Risque de brûlure

Ne ramoner la chaudière que lorsqu'elle est froide.

Mettre l'installation hors tension au moins 6 heures avant de l'ouvrir.

Avant les travaux de maintenance, mettre l'installation hors tension à l'aide de l'interrupteur principal.

ATTENTION

Risque de coupure lié aux pièces tranchantes

Utiliser des gants.

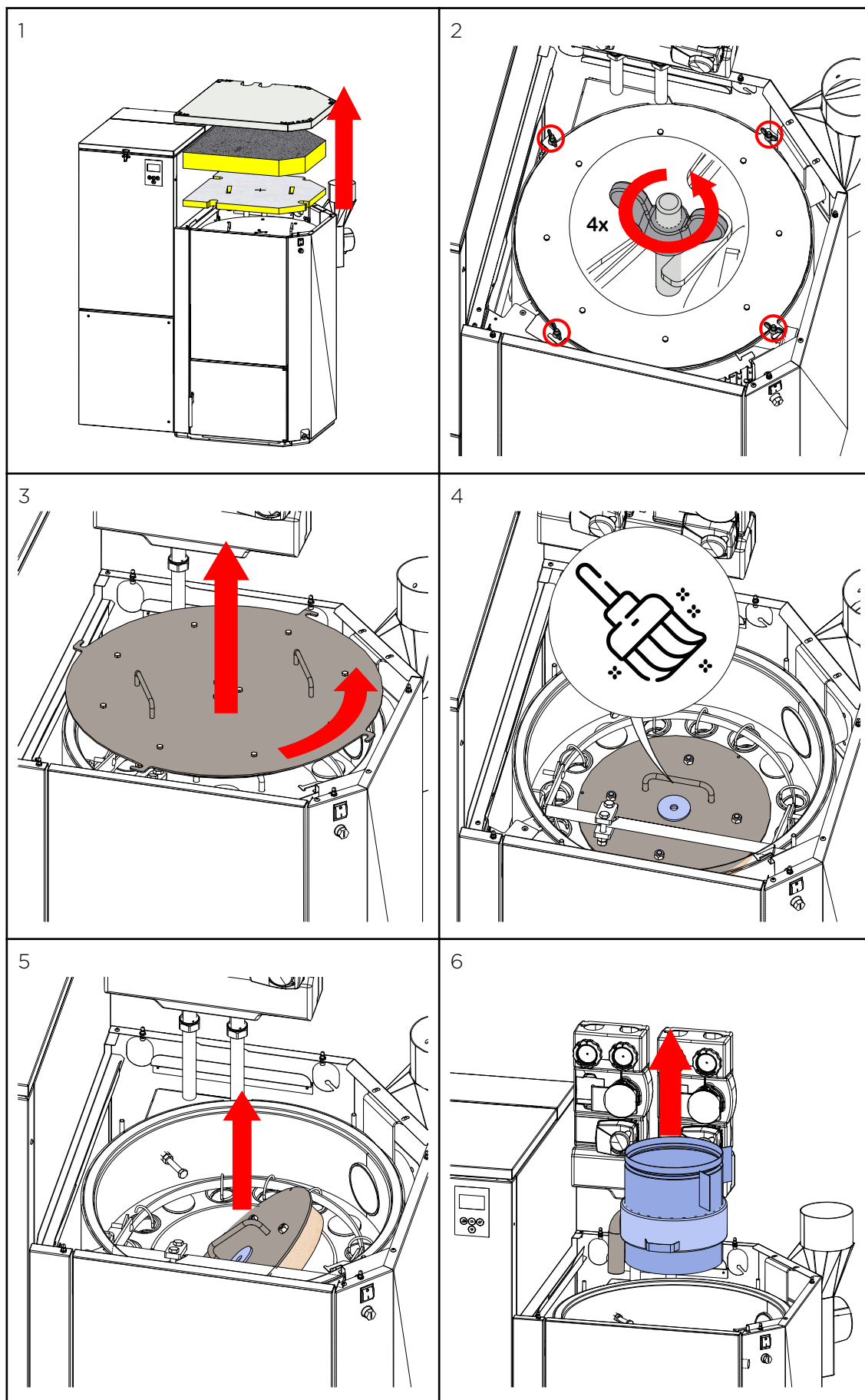
Marche à suivre pour le ramonage de la chaudière

AVERTISSEMENT

Perte de puissance et dommages sur la chaudière par colmatage de l'arrivée d'air de combustion

Nettoyer les arrivées d'air, l'assiette de combustion et le pot de combustion.

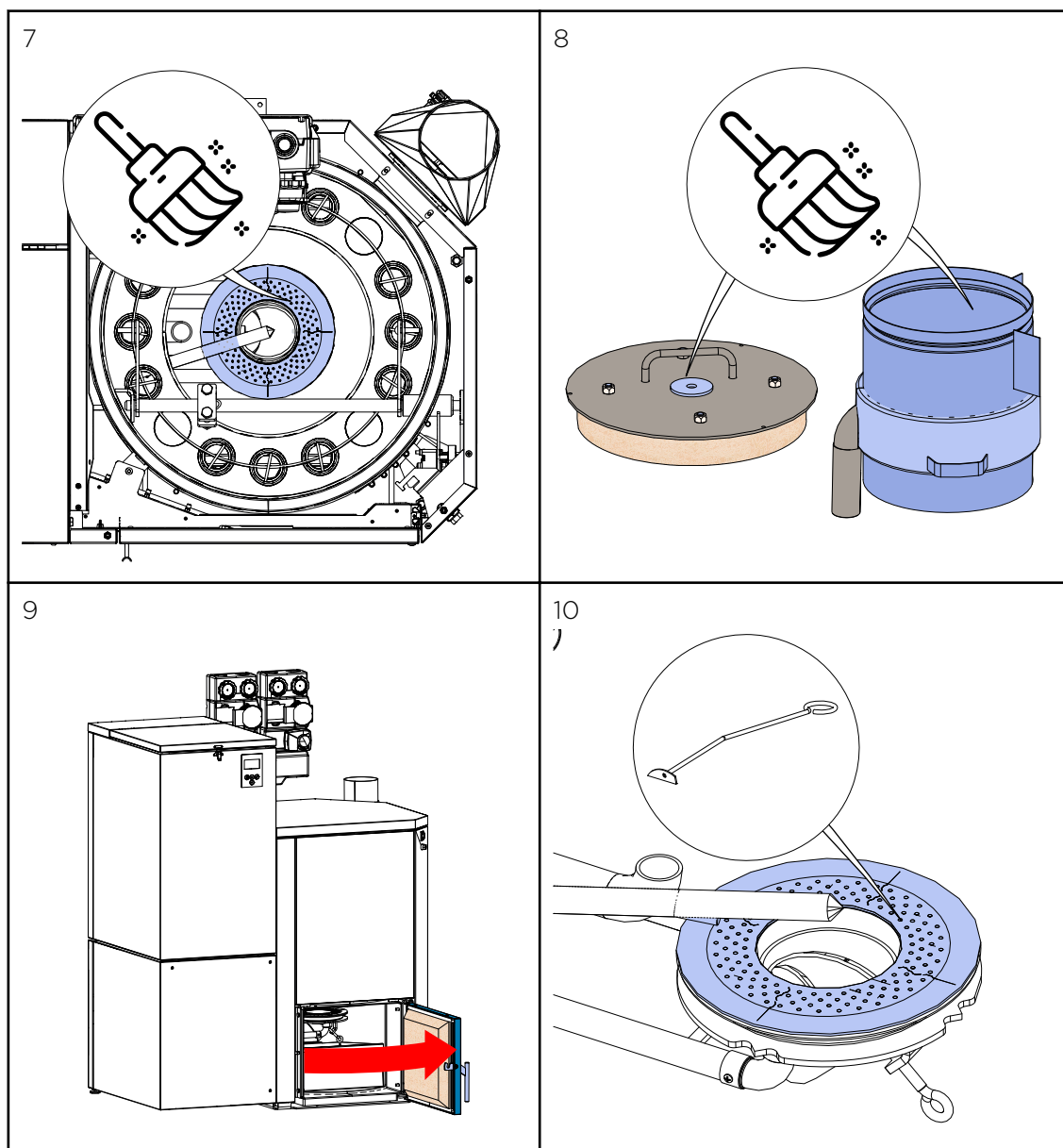

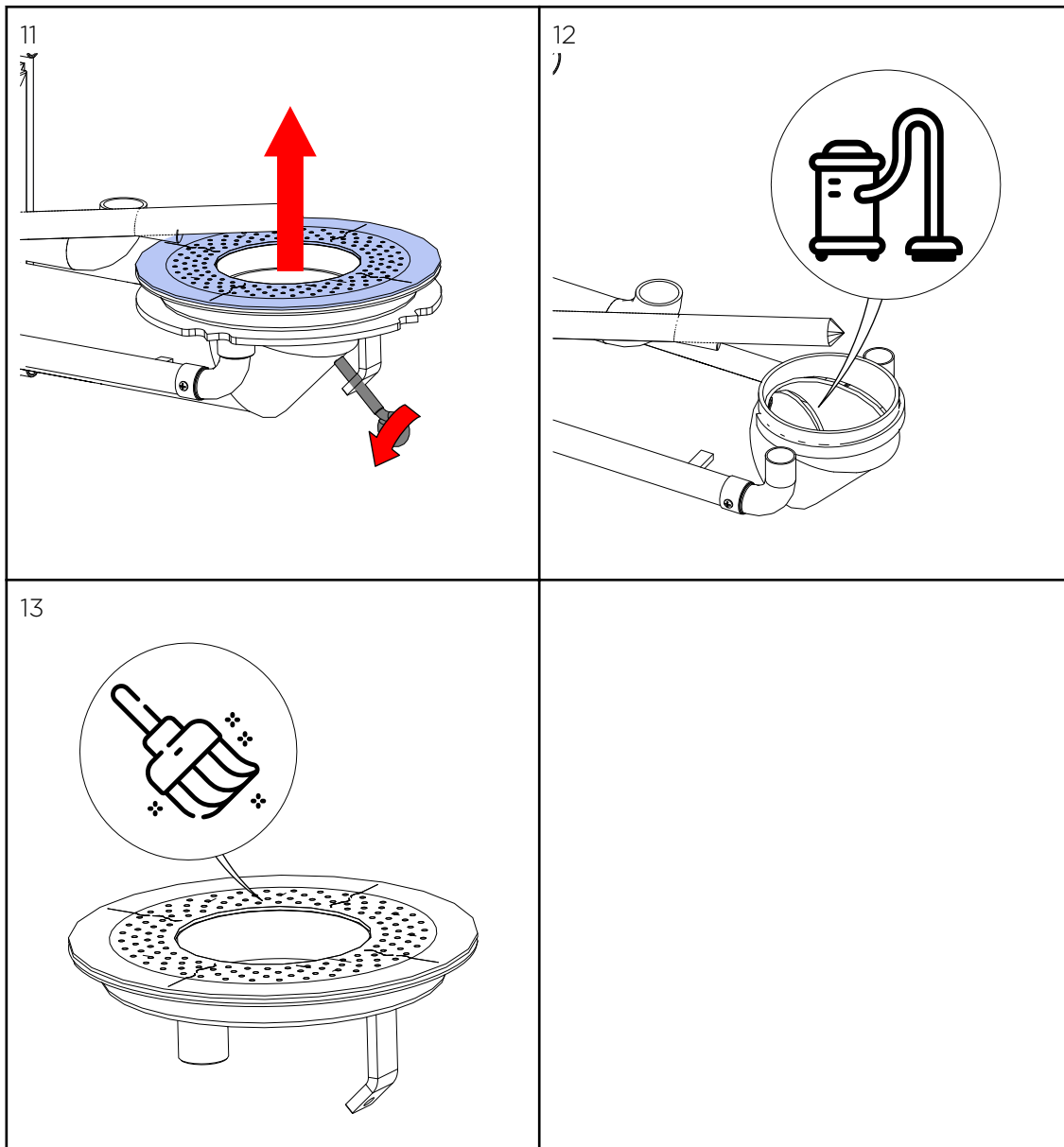
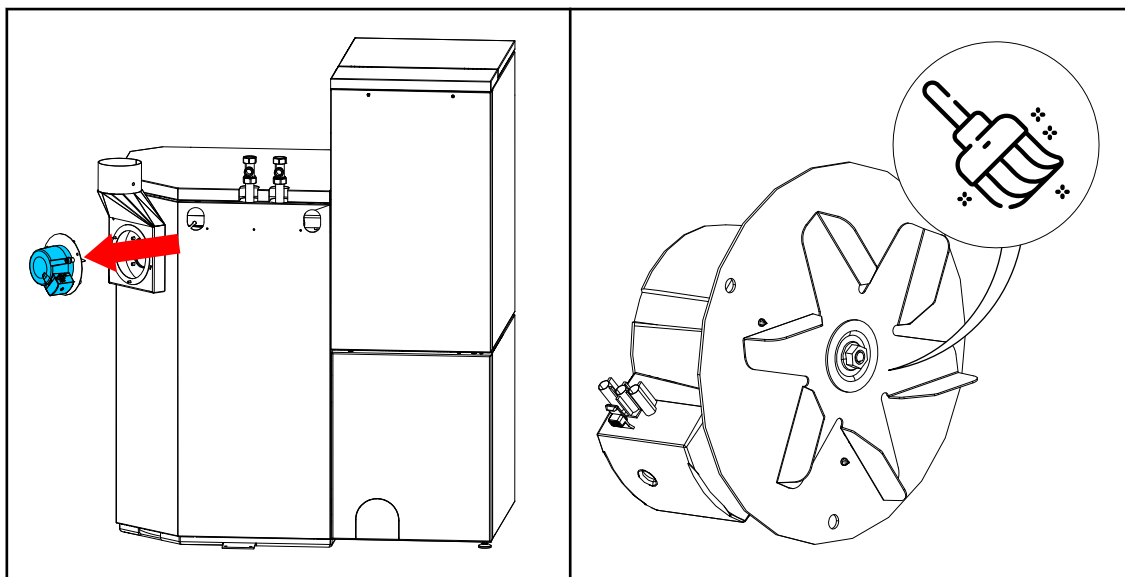
**Nettoyage ventilateur:**

9 Utilisation de l'installation de chauffage

AVERTISSEMENT

Domages matériels liés à une utilisation non conforme ou à des réglages incorrects.

Seul un utilisateur dûment formé est autorisé à utiliser l'installation de chauffage. Ne pas laisser les personnes non autorisées accéder à la chaufferie. Éloigner les enfants de la chaufferie et de la pièce de stockage.

⚠ DANGER

Risque d'incendie

N'utiliser la chaudière qu'avec la porte de chaudière fermée.

AVERTISSEMENT

Mode veille Commande de la chaudière

Ne débranchez pas la chaudière hors saison de chauffe, mais désactiver le mode de chauffage.

⚠ DANGER

Risque de choc électrique

Lors de travaux sur des composants électroniques, assurez-vous que ces derniers sont hors tension.

9.1 Description du panneau de commande

L'écran de l'interface se trouve sur la jaquette avant.

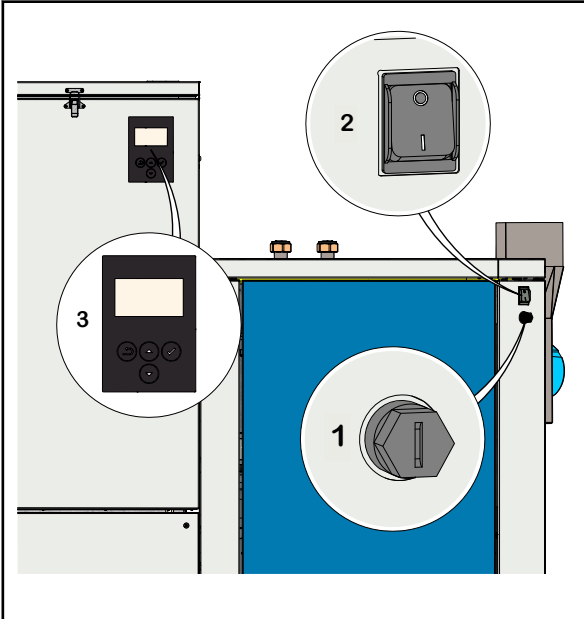

















	1	Thermostat d'arrêt d'urgence	Mise hors tension à une température de chaudière de 95°C.
	2	Interrupteur principal	Coupage bipolaire de l'installation (chaudière, régulation de chauffage et écran tactile).
	3	Ecran tactile	Utilisation de l'automate de la chaudière et du régulateur du circuit de chauffage.





10 Comment se déplacer dans les menus?

Description des icônes de navigation

	Vue	Description
		Vous accédez via la flèche haute à l'affichage menu précédent.
		Vous accédez via la flèche basse à l'affichage menu suivant.
		En appuyant sur cette touche "validation" vous pouvez modifier la valeur sélectionnée. La valeur est modifiée en appuyant sur les flèches haute et basse. Appuyer de nouveau sur valider pour sauvegarder la modification.
		En appuyant sur la touche retour vous quittez le menu sans sauvegarder les modifications apportées.

Description des icônes système

Icône	Description
	Post-combustion
	Pressostat en circuit ouvert
	Ballon tampon
	Rupture sonde ballon tampon
	Chaudière
	Eau chaude
	Rupture sonde eau chaude
	Ramonage chaudière
	Attention: cette icône apparaît si le couvercle reste ouvert plus de 20s.
	Avertissement
	Combustion
	le thermostat de sécurité a déclenché
	Couvercle trémie ouvert
	Eteint
	Allumage
	Rupture sonde chaudière
	Rupture sonde de flamme
	Défaut écluse anti-incendie
	Programme horaire actif

Icône	Description
	Contact brûleur Z26 fermé
	Pompe active
	Température trop faible
	Régulation sur température extérieure active

10.1 Variante A

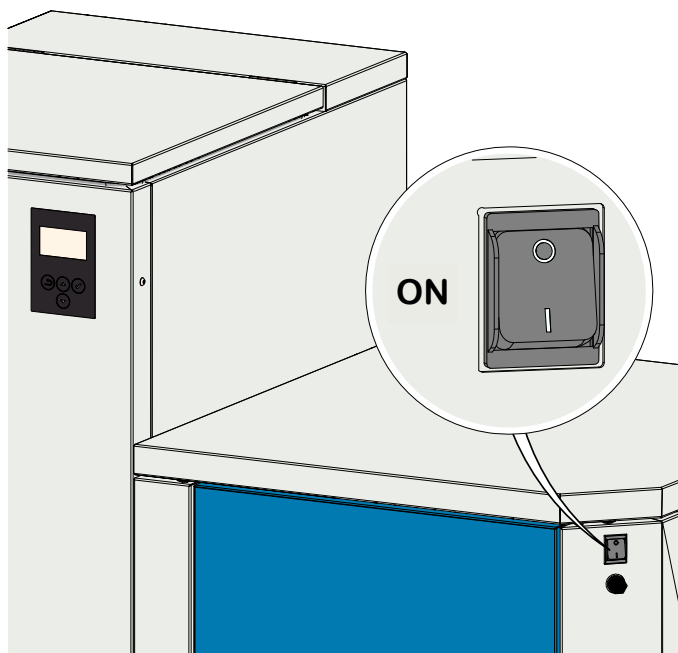

Activez l'interrupteur principal. Peu de temps après l'activation (env.10 secondes) la chaudière démarre. La vanne coupe-feu s'ouvre.

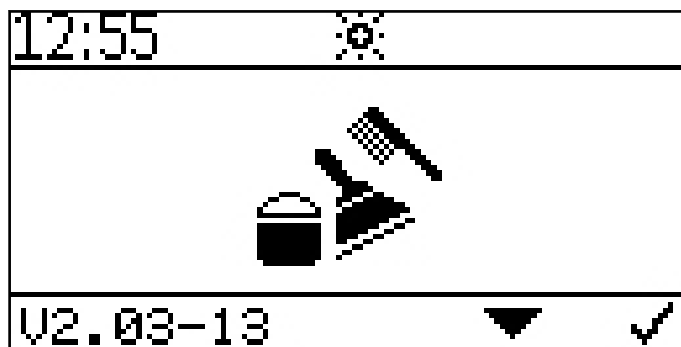

Pendant l'ouverture de la vanne coupe-feu, le symbole suivant apparaît à l'écran (env. 2 minutes).

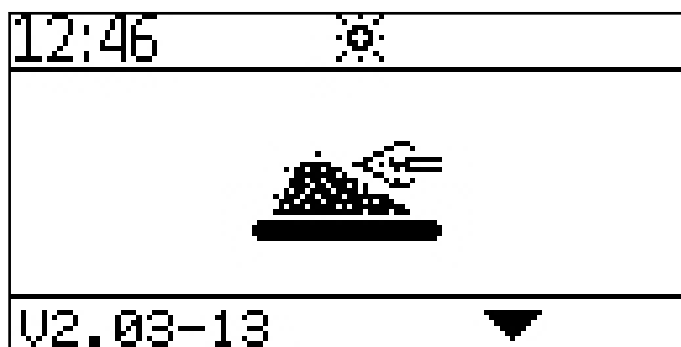

Une fois la vanne coupe feu ouverte l'allumage commence, le symbole correspondant à l'allumage s'affiche.



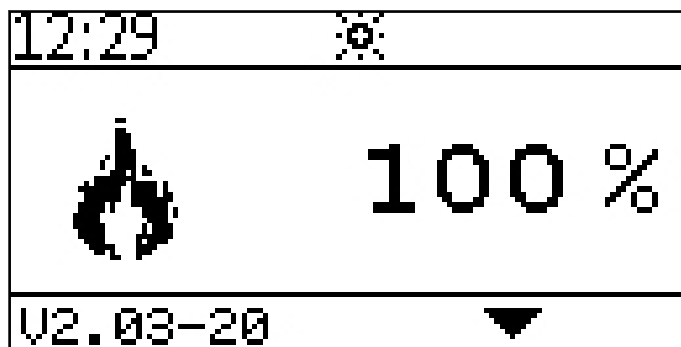

A la fin de l'allumage (l'allumage peut durer jusqu'à 15 minutes) le symbole combustion apparaît. la chaudière passe en phase de modulation.

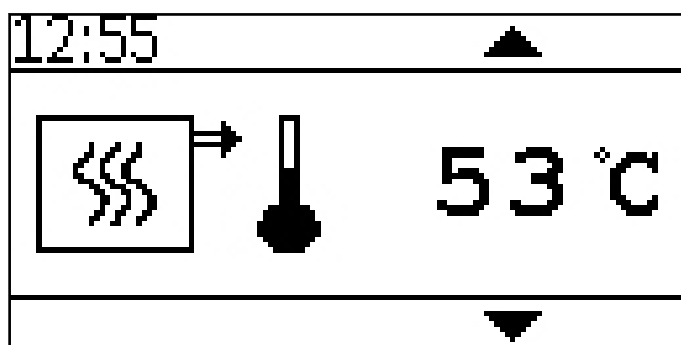

Affichage de la température actuelle de la chaudière.

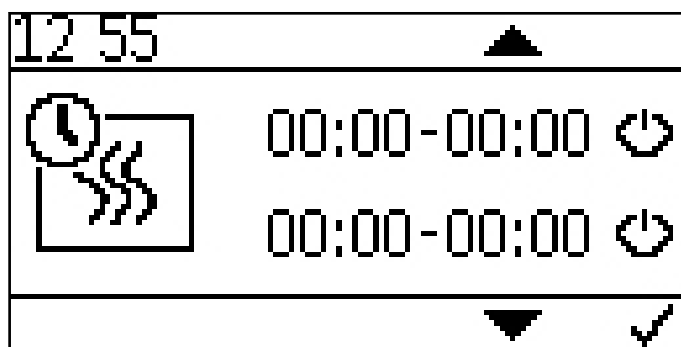

Réglage de période de marche forcée de la chaudière.

Appuyer sur  pour faire apparaître les heures de début de marche et d'arrêt de la chaudière.

Valider avec la touche 

Sur les horaires programmées, le brûleur fonctionne indifféremment du contact Z26 pour maintenir la chaudière en température jusqu'à la température de coupure chaudière. En dehors de de ces horaires, le contact Z26 active le brûleur.



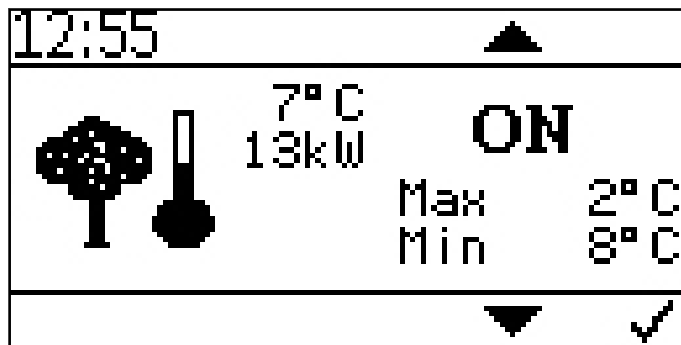

Réglage de la modulation sur température extérieure.



Vous pouvez ici activer la variation de la puissance nominale selon la temp. extérieure puis définir les températures pour les-quelles la puissance nominale de la chaudière est maximale et minimale. Entre ces deux température, la variation de puissance nominale est linéaire.

Puissance nominale maximale : entre -10°C et 6°C

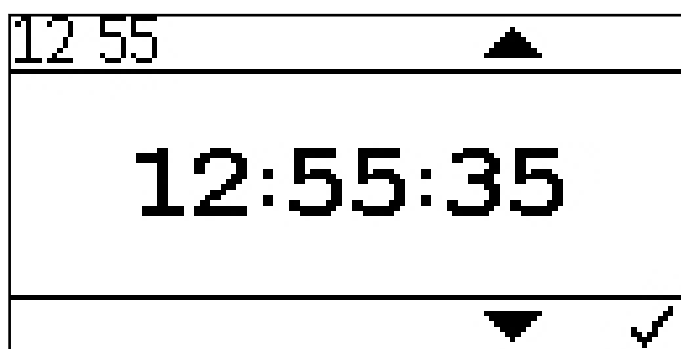
Puissance nominale minimale: entre 7°C et 25°C



Réglage de l'heure actuelle.

Modifier l'heure à l'aide des touches  et  Puis valider à l'aide de la touche 

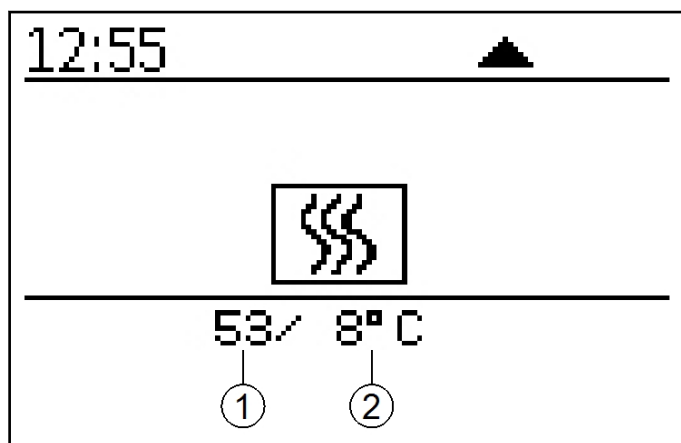

Affichage du statut de la chaudière.

1. Température mesurée chaudière
2. Température consigne chaudière

10.2 Variante B

Activez l'interrupteur principal. Peu de temps après l'activation (env.10 secondes) la chaudière démarre. La vanne coupe-feu s'ouvre.

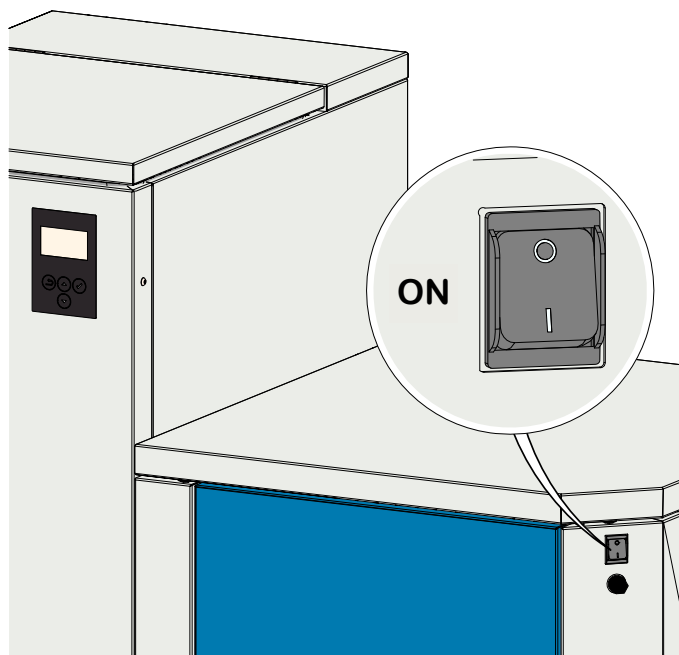

Pendant l'ouverture de la vanne coupe-feu, le symbole suivant apparaît à l'écran (env. 2 minutes).

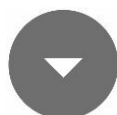
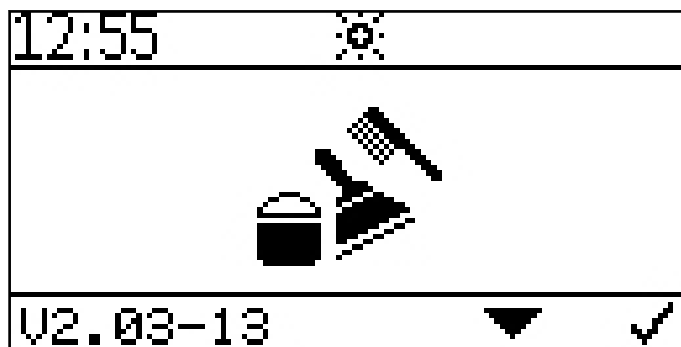

Une fois la vanne coupe feu ouverte l'allumage commence, le symbole correspondant à l'allumage s'affiche.

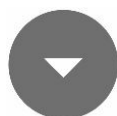
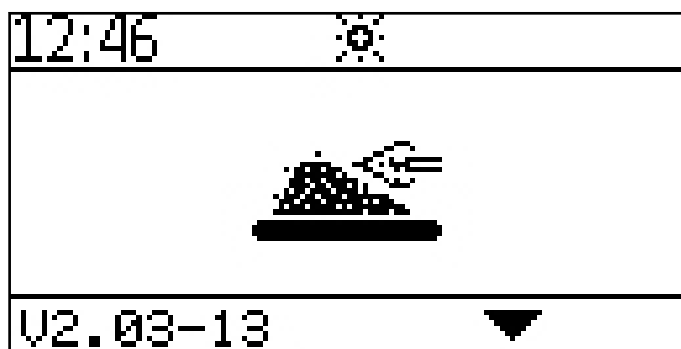

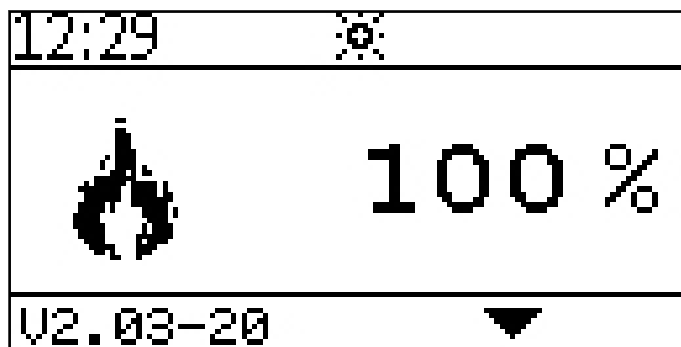

A la fin de l'allumage (l'allumage peut durer jusqu'à 15 minutes) le symbole combustion apparaît. la chaudière passe en phase de modulation.

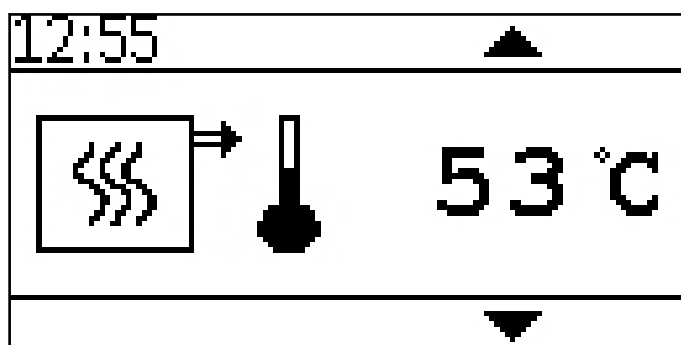
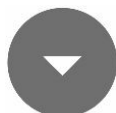

Affichage de la température actuelle de la chaudière.

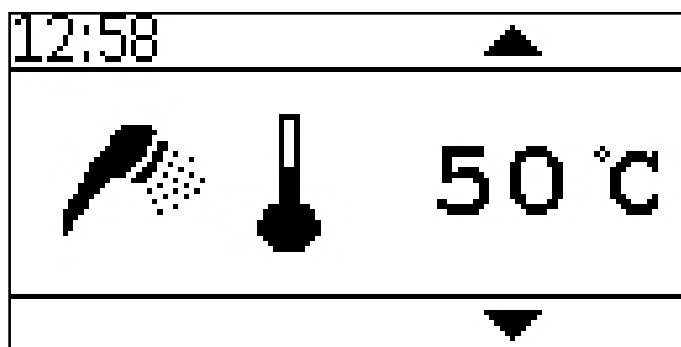
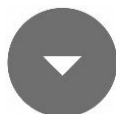

La température ECS actuelle est affichée.

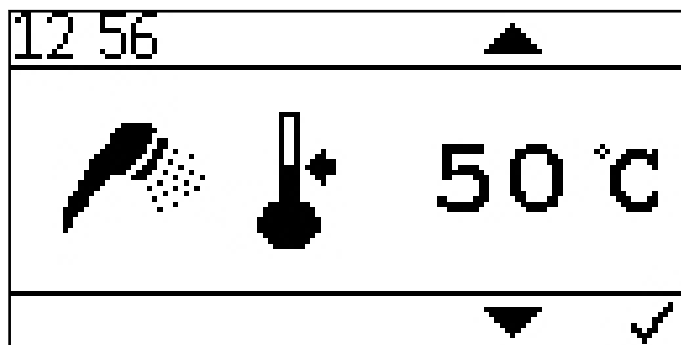

La consigne ECS s'affiche. Réglage d'usine : 50°C

La consigne d'eau chaude sanitaire peut être réglée entre 30°C et 75°C.

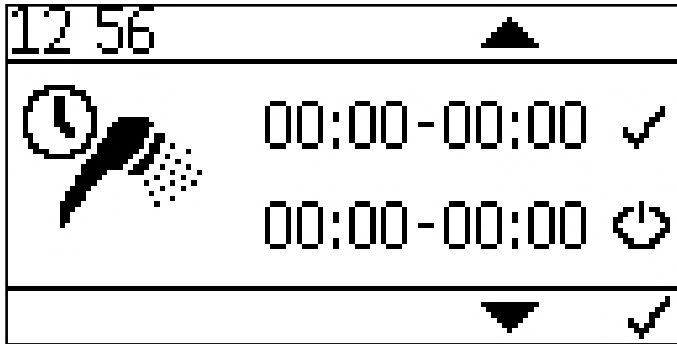
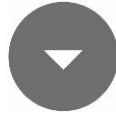

Réglage du programme d'eau chaude.

Avec les touches et

vous pouvez activer et désactiver les plages de production d'eau chaude.

Sur les horaires programmées, la chaudière fonctionne pour garantir la température souhaitée au niveau de la sonde eau chaude. En dehors de ces horaires, la consigne de température d'eau chaude n'est pas active.

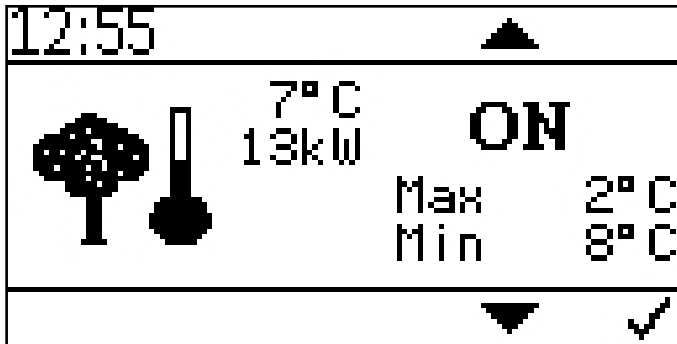
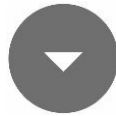

Réglage de la modulation sur température extérieure.

Vous pouvez ici activer la variation de la puissance nominale selon la temp. extérieure puis définir les températures pour les-quelles la puissance nominale de la chaudière est maximale et minimale. Entre ces deux température, la variation de puissance nominale est linéaire.

Puissance nominale maximale : entre -10°C et 6°C

Puissance nominale minimale: entre 7°C et 25°C

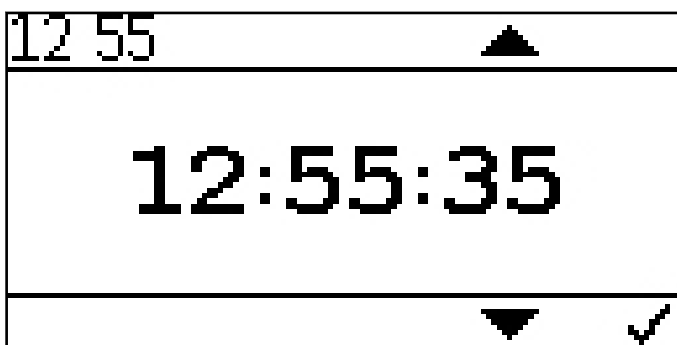
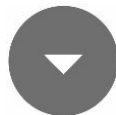

Réglage de l'heure actuelle.

Modifier l'heure à l'aide des touches et Puis valider à l'aide de la touche

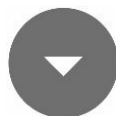

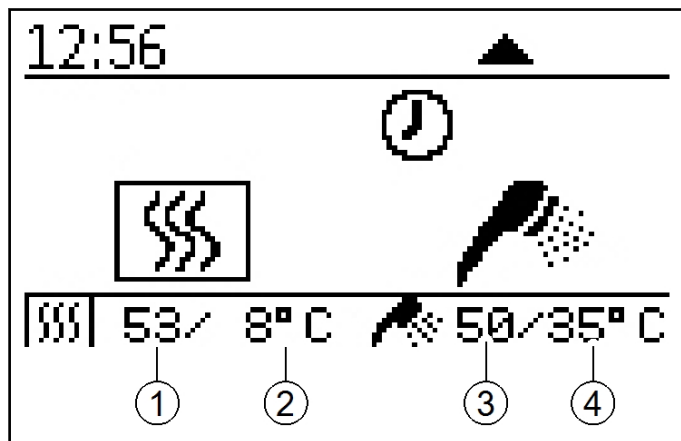

Affichage du statut de la chaudière.

1. température chaudière mesurée
2. température chaudière consigne
3. température ECS mesurée
4. température ECS consigne

10.3 Variante C

Activez l'interrupteur principal. Peu de temps après l'activation (env.10 secondes) la chaudière démarre. La vanne coupe-feu s'ouvre.

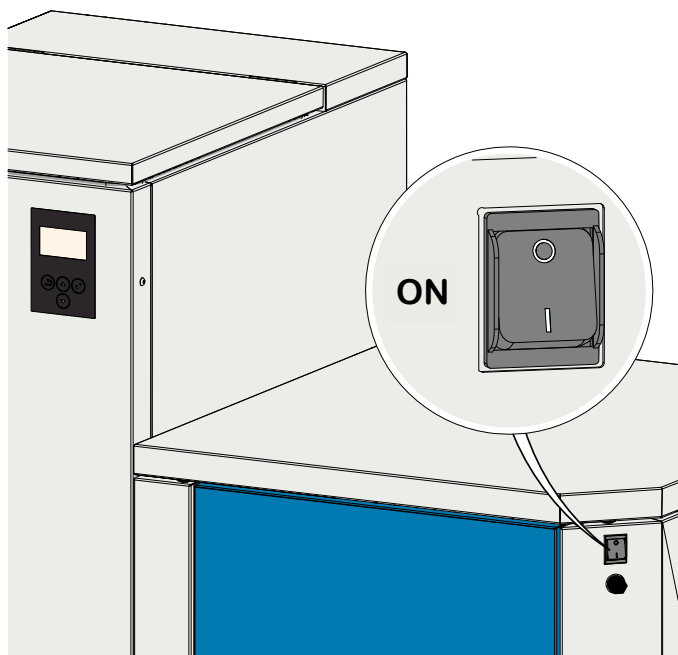

Pendant l'ouverture de la vanne coupe-feu, le symbole suivant apparaît à l'écran (env. 2 minutes).

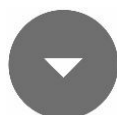
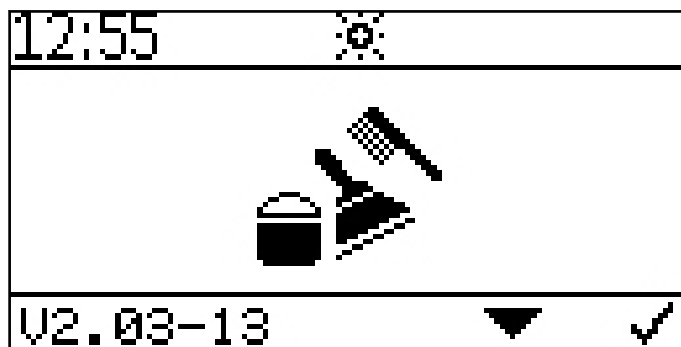

Une fois la vanne coupe feu ouverte l'allumage commence, le symbole correspondant à l'allumage s'affiche.

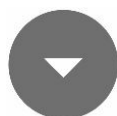
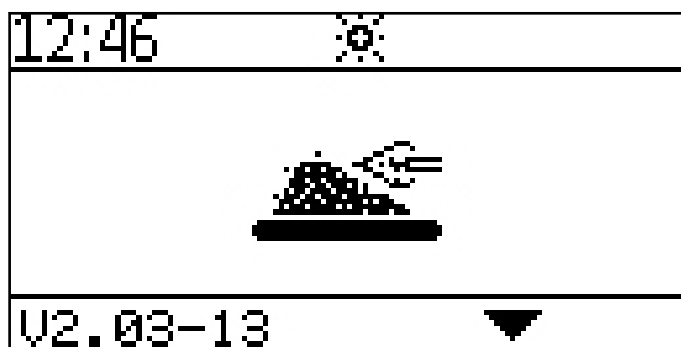

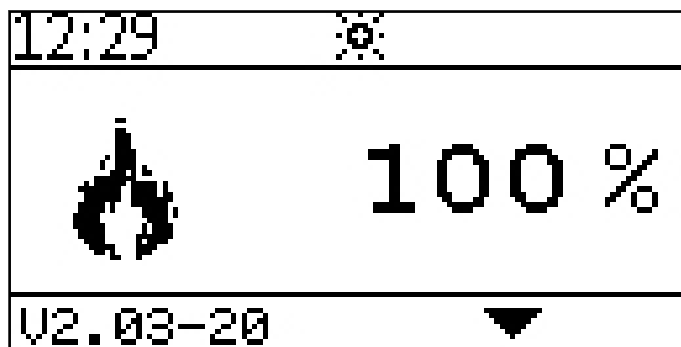

A la fin de l'allumage (l'allumage peut durer jusqu'à 15 minutes) le symbole combustion apparaît. la chaudière passe en phase de modulation.

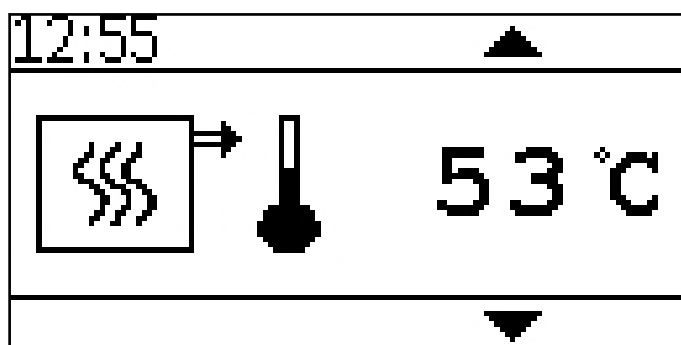

Affichage de la température actuelle de la chaudière.

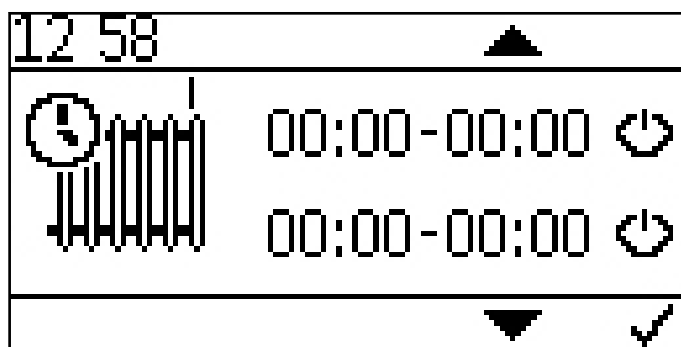
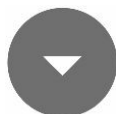

Programmation horaire circuit de chauffage 1.

Afficher les périodes de chauffe du circuit avec

et activer les périodes avec

Pendant la période réglée, la chaudière fonctionne toujours sans tenir compte du contact Z26 jusqu'à la température de coupure. En dehors de cette durée, le contact Z26 active la chaudière.

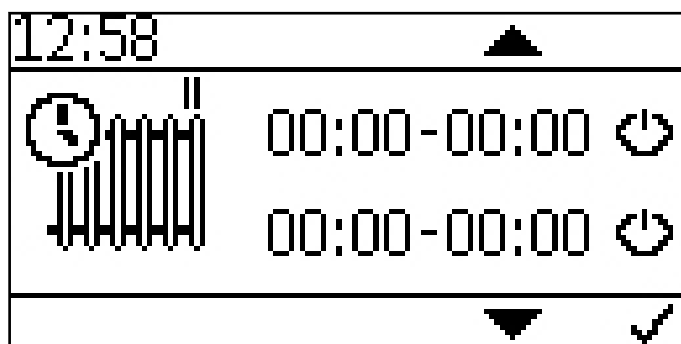

Programmation horaire circuit de chauffage 2.

Afficher les périodes de chauffe du circuit avec

et activer les périodes avec

Pendant la période réglée, le brûleur fonctionne indifféremment du contact Z27 pour maintenir la chaudière en température jusqu'à la température de coupure chaudière. En dehors de de ces horaires, le contact Z27 active le brûleur.

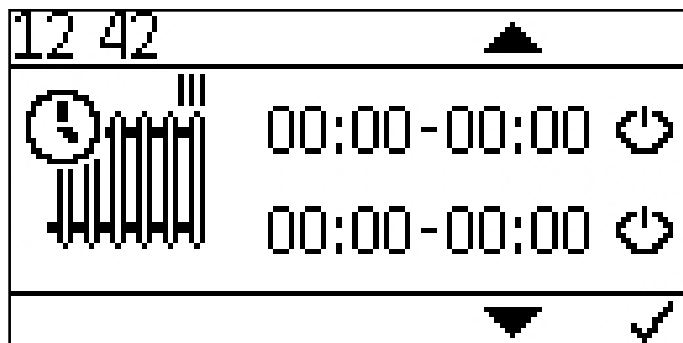

Programmation horaire circuit de chauffage 3.

Afficher les périodes de chauffe du circuit avec

et activer les périodes avec

Pendant la période réglée, le brûleur fonctionne indifféremment du contact Z28 pour maintenir la chaudière en température jusqu'à la température de coupure chaudière. En dehors de de ces horaires, le contact Z28 active le brûleur.

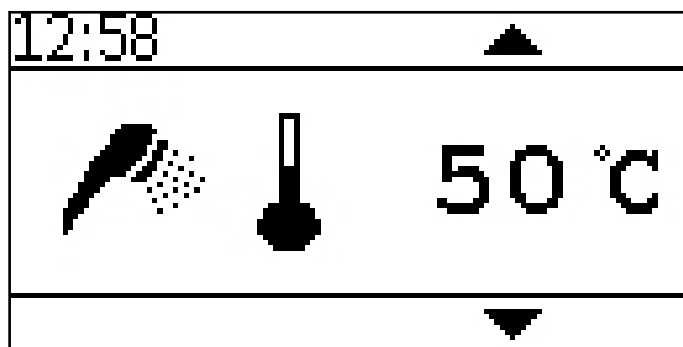
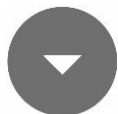

Affichage de la température actuelle d'eau chaude.

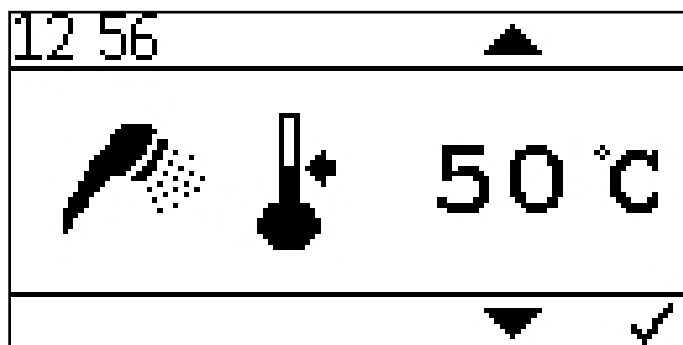

La consigne ECS s'affiche. Réglage d'usine : 50°C

La consigne d'eau chaude sanitaire peut être réglée entre 30°C et 75°C.



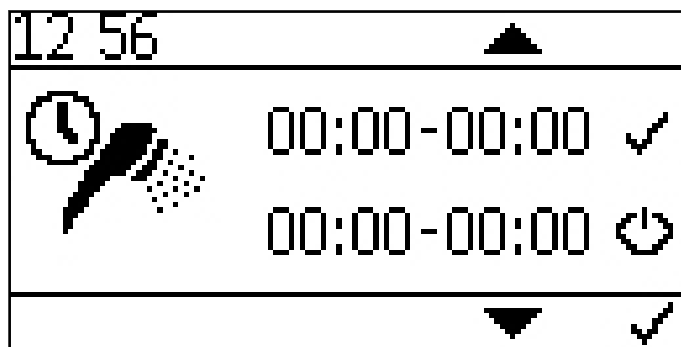

Réglage du programme d'eau chaude.

Avec les touches  et 

vous pouvez activer et désactiver les plages de production d'eau chaude. 

Sur les horaires programmés, la chaudière fonctionne pour garantir la température souhaitée au niveau de la sonde eau chaude.

En dehors de ces horaires, la consigne de température d'eau chaude n'est pas active.

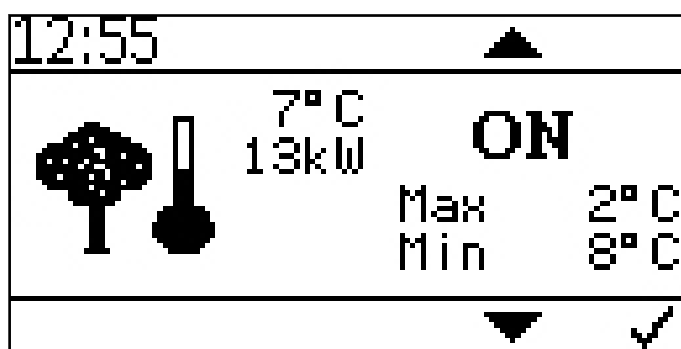

Réglage de la modulation sur température extérieure.



Vous pouvez ici activer la variation de la puissance nominale selon la temp. extérieure puis définir les températures pour les-uelles la puissance nominale de la chaudière est maximale et minimale. Entre ces deux température, la variation de puissance nominale est linéaire.

Puissance nominale maximale : entre -10°C et 6°C

Puissance nominale minimale: entre 7°C et 25°C



Réglage de l'heure actuelle.

Modifier l'heure à l'aide des touches  et  Puis valider à l'aide de la touche 



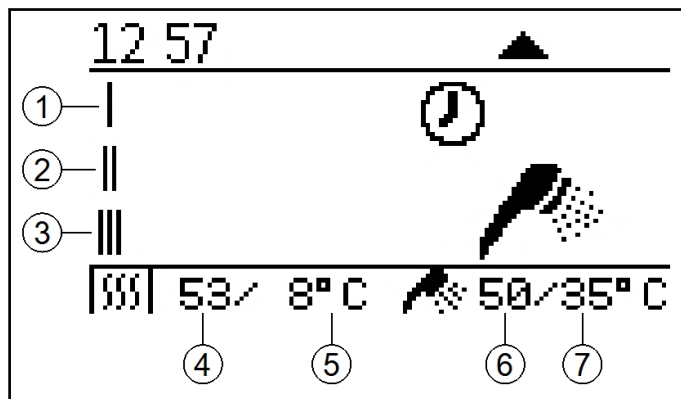

Affichage du statut de la chaudière.

1. Circuit de chauffage 1
2. Circuit de chauffage 2
3. Circuit de chauffage 3
4. Température de la chaudière
5. Température de consigne de la chaudière
6. Température de l'eau chaude
7. Température de consigne de l'eau chaude

10.4 Variante D

Activez l'interrupteur principal. Peu de temps après l'activation (env.10 secondes) la chaudière démarre. La vanne coupe-feu s'ouvre.

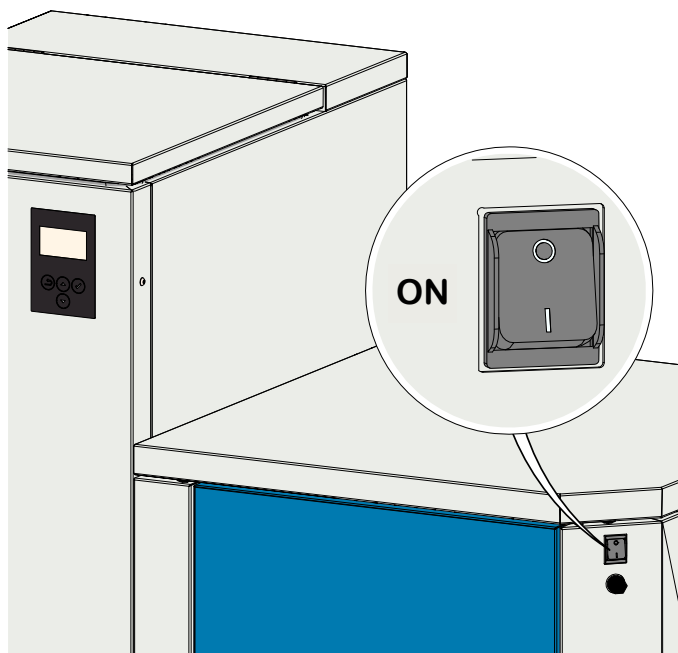

Pendant l'ouverture de la vanne coupe-feu, le symbole suivant apparaît à l'écran (env. 2 minutes).

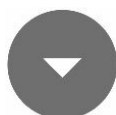
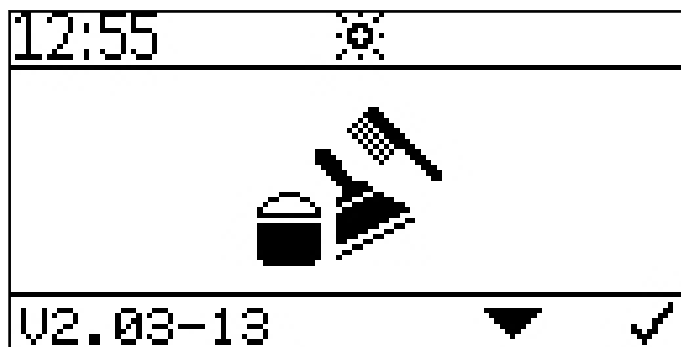

Une fois la vanne coupe feu ouverte l'allumage commence, le symbole correspondant à l'allumage s'affiche.

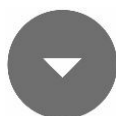
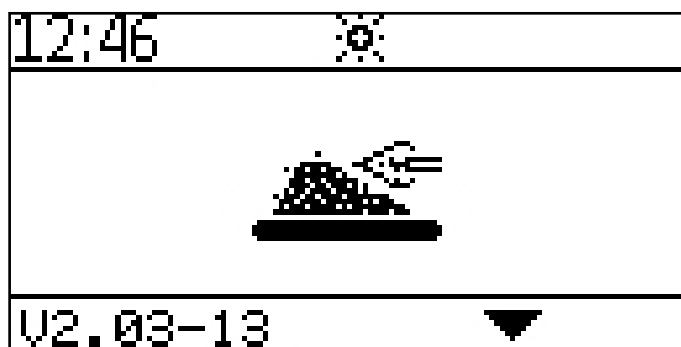

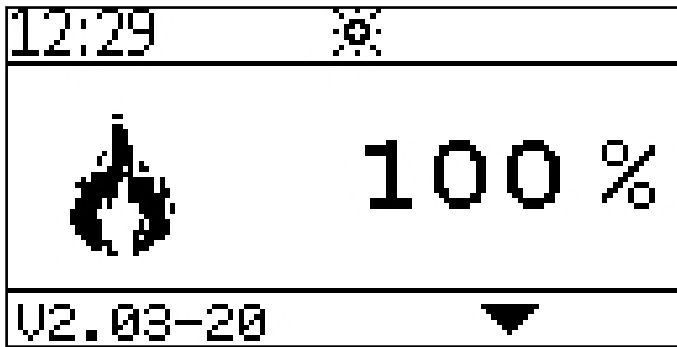

A la fin de l'allumage (l'allumage peut durer jusqu'à 15 minutes) le symbole combustion apparaît. La chaudière passe en phase de modulation.

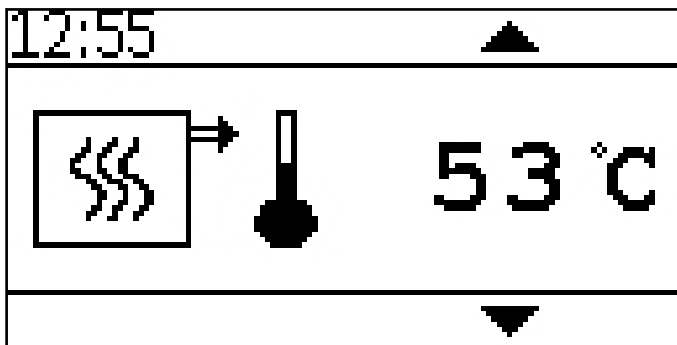
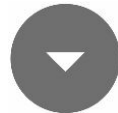

Affichage de la température actuelle de la chaudière.

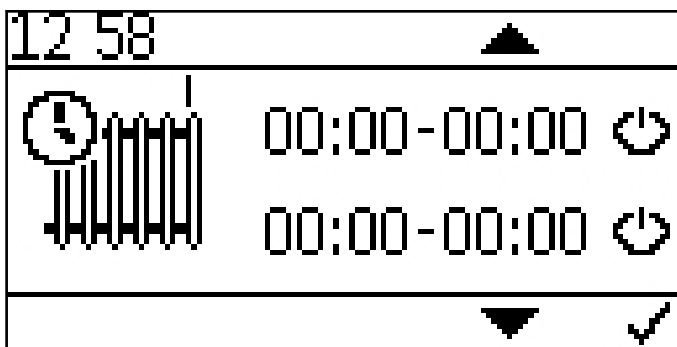
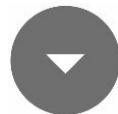

Programmation horaire circuit de chauffage 1.

Afficher les périodes de chauffe du circuit avec

et activer les périodes avec

Pendant la période réglée, le brûleur fonctionne indifféremment du contact Z27 pour maintenir la chaudière en température jusqu'à la température de coupure chaudière. En dehors de de ces horaires, le contact Z27 active le brûleur.

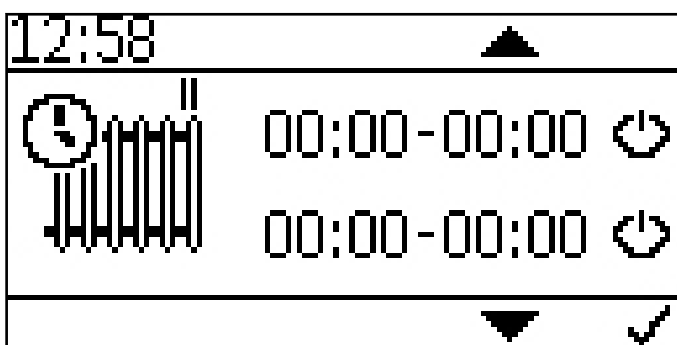

Programmation horaire circuit de chauffage 2.

Afficher les périodes de chauffe du circuit avec

et activer les périodes avec

Pendant la période réglée, le brûleur fonctionne indifféremment du contact Z28 pour maintenir la chaudière en température jusqu'à la température de coupure chaudière. En dehors de de ces horaires, le contact Z28 active le brûleur.

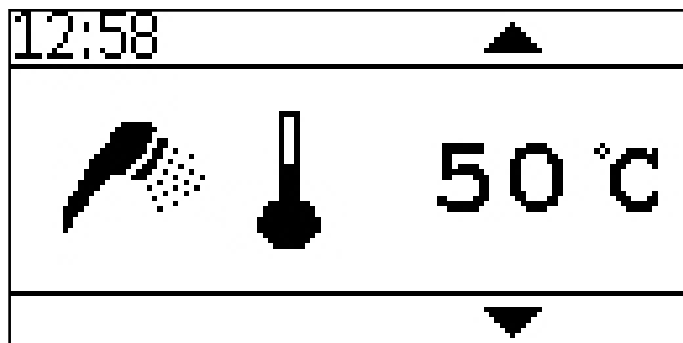

Affichage de la température actuelle d'eau chaude.

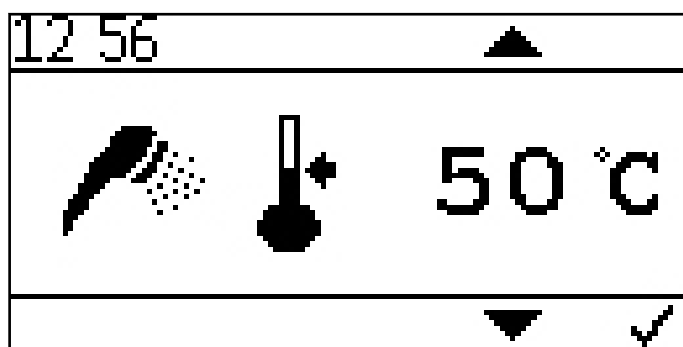

La consigne ECS s'affiche. Réglage d'usine : 50°C

La consigne d'eau chaude sanitaire peut être réglée entre 30°C et 75°C..

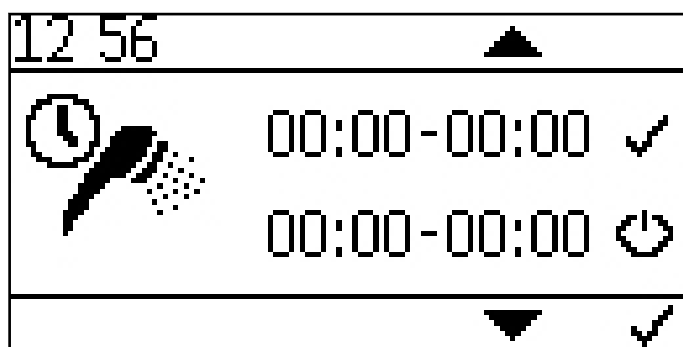

Réglage du programme d'eau chaude.

Avec les touches  et

vous pouvez activer et désactiver les plages de production d'eau chaude. 

Sur les horaires programmés, la chaudière fonctionne pour garantir la température souhaitée au niveau de la sonde eau chaude. En dehors de ces horaires, la consigne de température d'eau chaude n'est pas active.



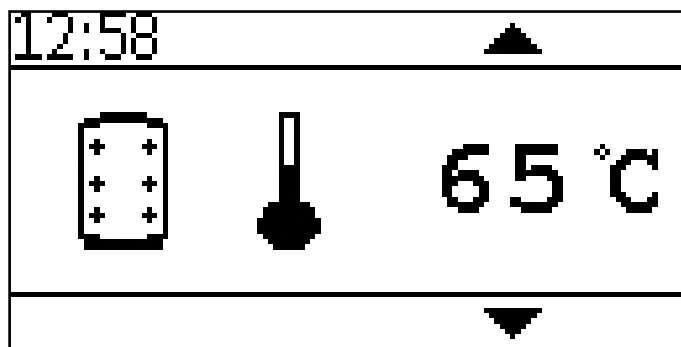

Affichage de la température actuelle du ballon tampon.

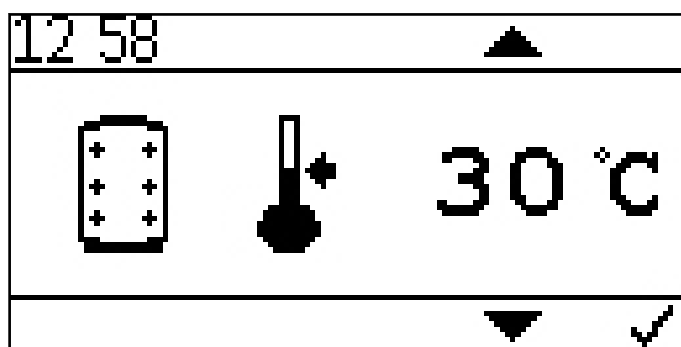

Réglage de la température de consigne du ballon tampon.

Cette valeur est réglable entre 30°C et 70°C.

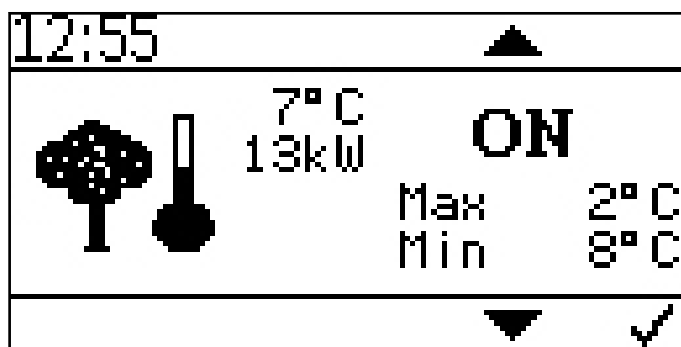

Réglage de la modulation sur température extérieure.

Vous pouvez ici activer la variation de la puissance nominale selon la temp. extérieure puis définir les températures pour les-quelles la puissance nominale de la chaudière est maximale et minimale. Entre ces deux température, la variation de puissance nominale est linéaire.

Puissance nominale maximale : entre -10°C et 6°C

Puissance nominale minimale: entre 7°C et 25°C



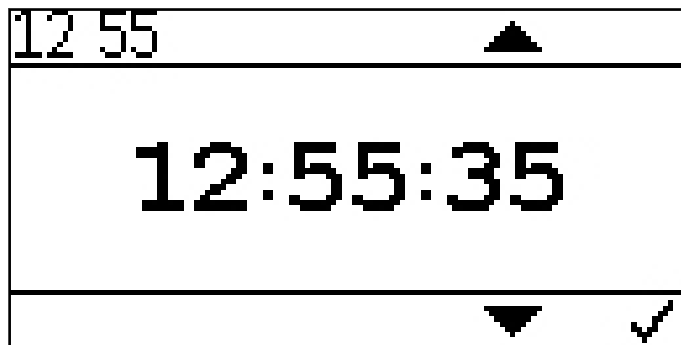

Réglage de l'heure actuelle.
Modifier l'heure à l'aide des touches ▲ et ▼ Puis valider à l'aide de la touche

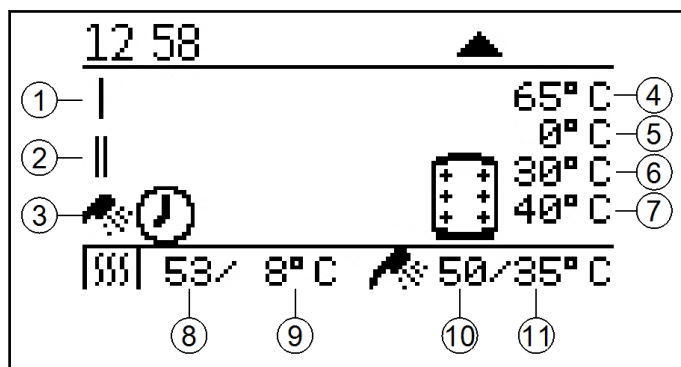

Affichage du statut de la chaudière.

1. Circuit de chauffage 1
2. Circuit de chauffage 2
3. Eau chaude
4. Température du ballon tampon
5. Température de consigne du tampon demandée par la chaudière (dépend de la demande)
6. Consigne de température du ballon tampon
7. Circuit de chauffage-Température min. ballon tampon pour marche pompe
8. Température de la chaudière
9. Consigne de température de la chaudière
10. Température de l'eau chaude
11. Consigne de température de l'eau chaude

10.5 Variante E

Activez l'interrupteur principal. Peu de temps après l'activation (env.10 secondes) la chaudière démarre. La vanne coupe-feu s'ouvre.

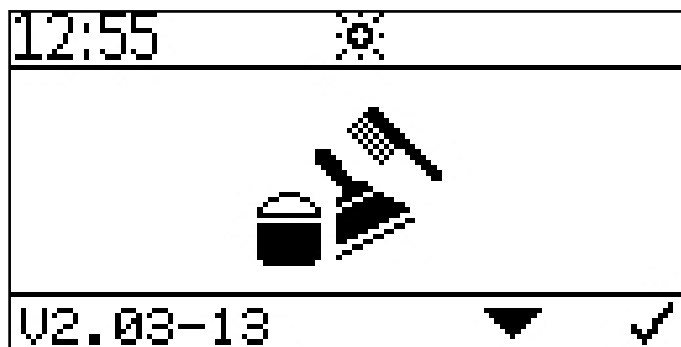
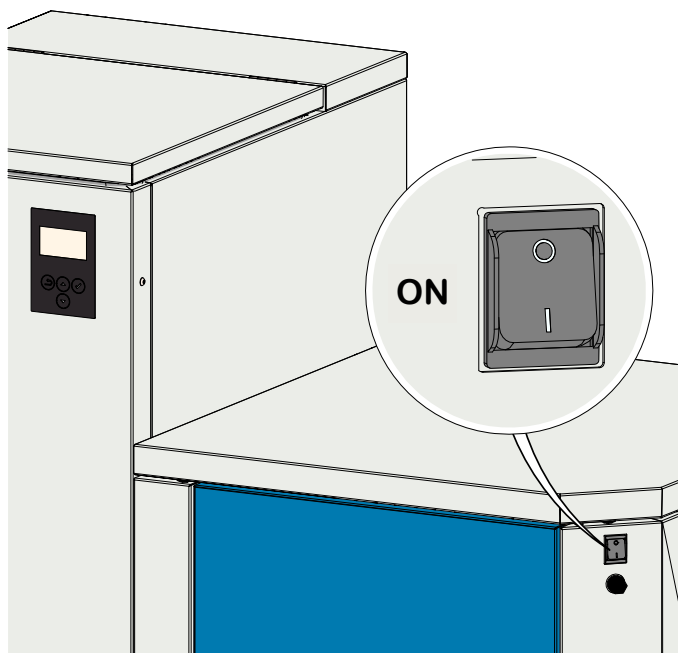

Pendant l'ouverture de la vanne coupe-feu, le symbole suivant apparaît à l'écran (env. 2 minutes).

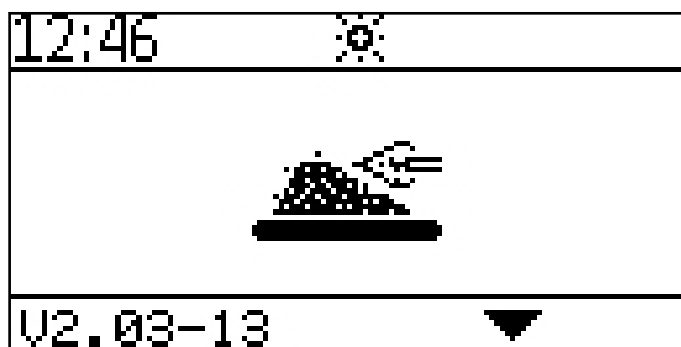
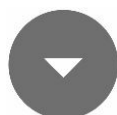

Une fois la vanne coupe feu ouverte l'allumage commence, le symbole correspondant à l'allumage s'affiche.

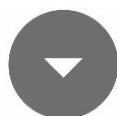

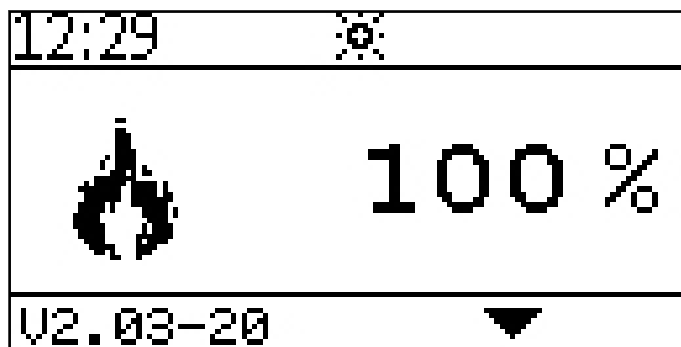

A la fin de l'allumage (l'allumage peut durer jusqu'à 15 minutes) le symbole combustion apparaît. La chaudière passe en phase de modulation.

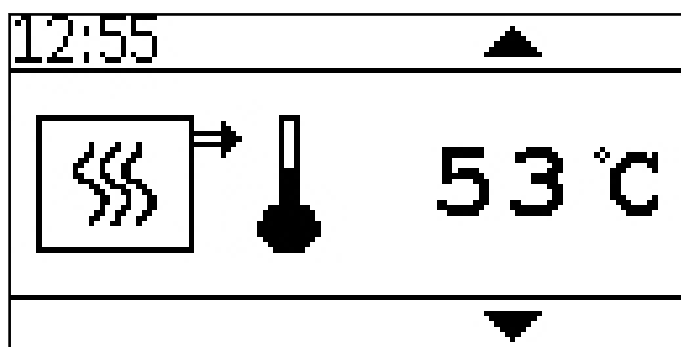

Affichage de la température actuelle de la chaudière.

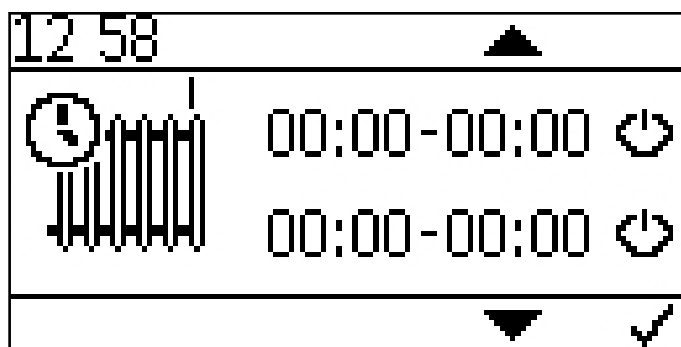

Programmation horaire circuit de chauffage 1.

Afficher les périodes de chauffe du circuit avec 

et activer les périodes avec 

Pendant la période réglée, le brûleur fonctionne indifféremment du contact Z27 pour maintenir la chaudière en température jusqu'à la température de coupure chaudière. En dehors de de ces horaires, le contact Z27 active le brûleur.

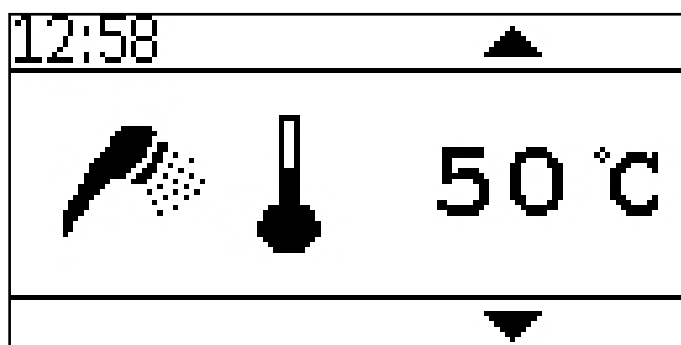

Affichage de la température actuelle d'eau chaude.

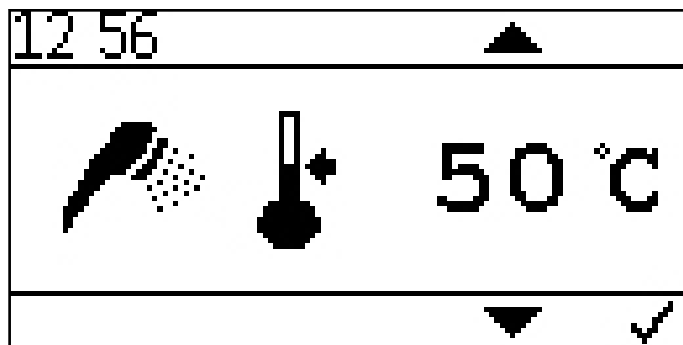

La consigne ECS s'affiche. Réglage d'usine : 50°C

La consigne d'eau chaude sanitaire peut être réglée entre 30°C et 75°C.

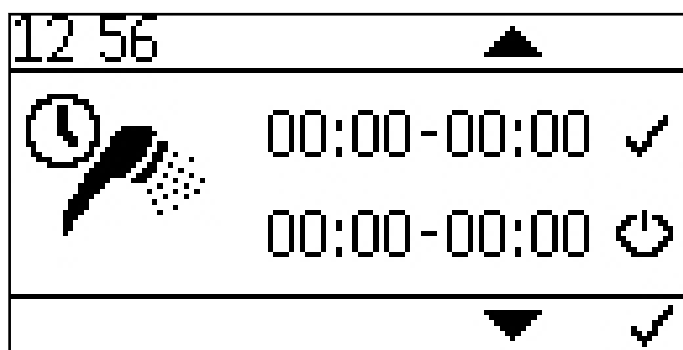

Réglage du programme d'eau chaude.

Avec les touches et

vous pouvez activer et désactiver les plages de production d'eau chaude.

Sur les horaires programmées, la chaudière fonctionne pour garantir la température souhaitée au niveau de la sonde eau chaude. En dehors de ces horaires, la consigne de température d'eau chaude n'est pas active.

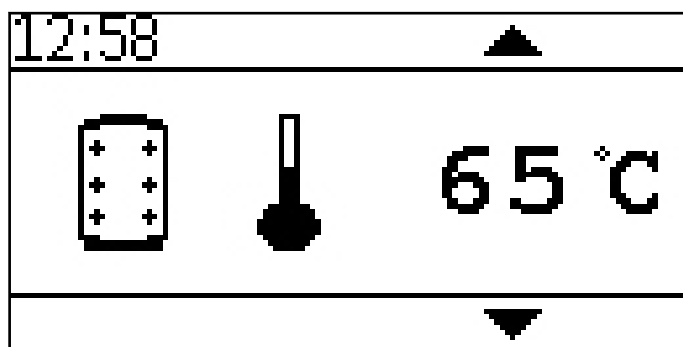

Affichage de la température actuelle du ballon tampon.

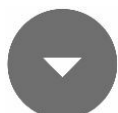

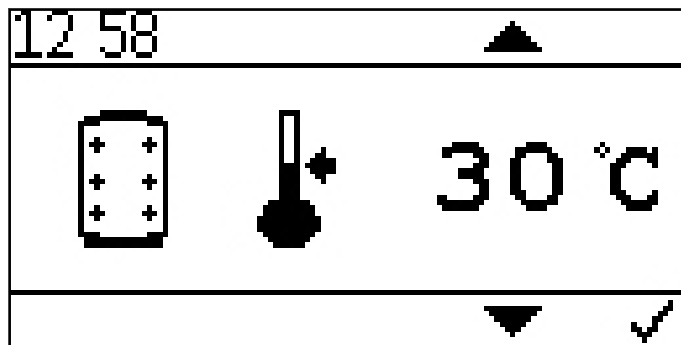

Réglage de la température de consigne du ballon tampon.

Cette valeur est réglable entre 30°C et 70°C.

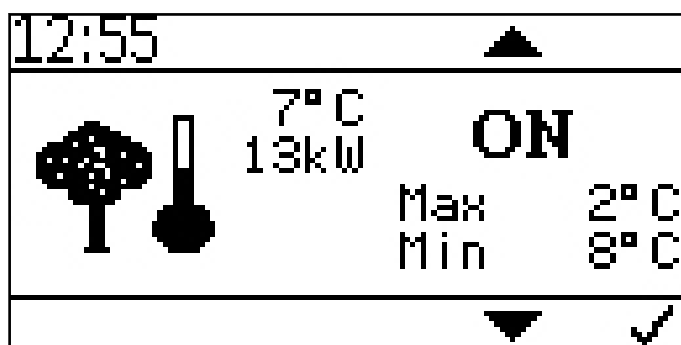

Réglage de la modulation sur température extérieure.



Vous pouvez ici activer la variation de la puissance nominale selon la temp. extérieure puis définir les températures pour les-quelles la puissance nominale de la chaudière est maximale et minimale. Entre ces deux température, la variation de puissance nominale est linéaire.

Puissance nominale maximale : entre -10°C et 6°C

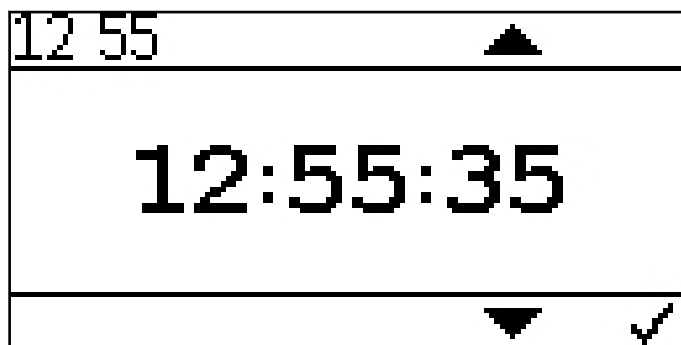
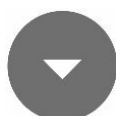
Puissance nominale minimale: entre 7°C et 25°C



Réglage de l'heure actuelle.

Modifier l'heure à l'aide des touches  et  Puis valider à l'aide de la touche 

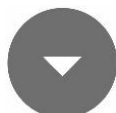

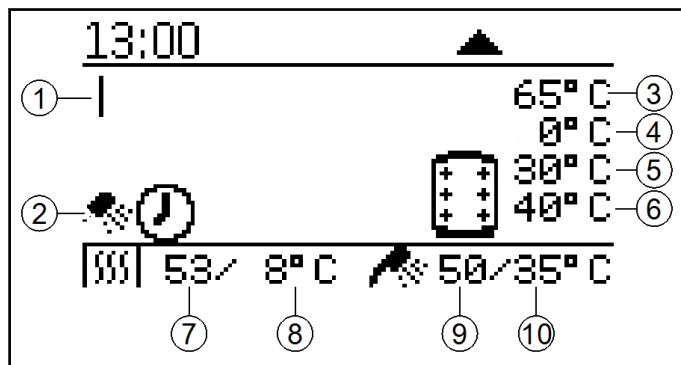

Affichage du statut de la chaudière.

1. Circuit de chauffage 1
2. Eau chaude
3. Température du ballon tampon
4. Température de consigne du tampon demandée par la chaudière (dépend de la demande)
5. Consigne de température du ballon tampon
6. Circuit de chauffage-Température min. ballon tampon pour marche pompe
7. Température de la chaudière
8. Consigne de température de la chaudière
9. Température de l'eau chaude
10. Consigne de température de l'eau chaude

10.6 Programme horaire de la chaudière

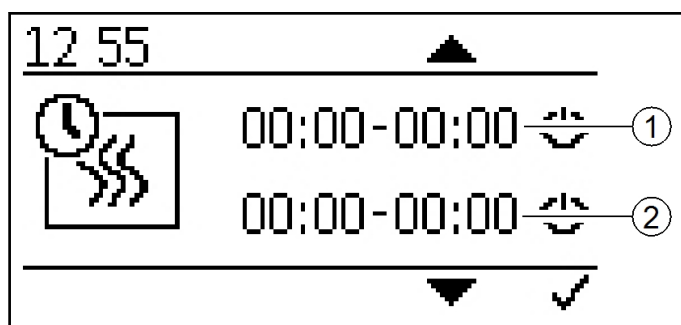

- Période 1
- Période 2

Appuyez sur la touche de validation pour modifier le programme, réglez avec les flèches haute et basse et sauvegardez les modifications avec la touche de validation.

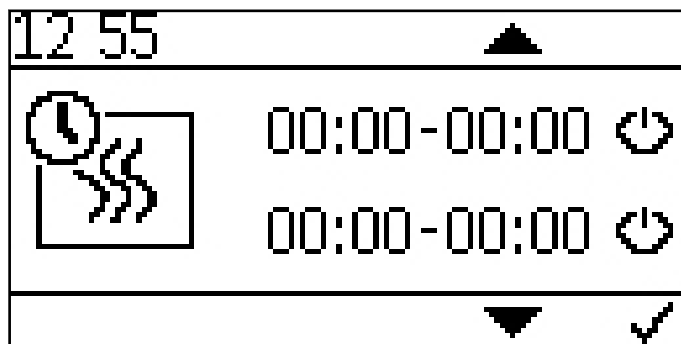

Modifiez la valeur à l'aide des touches ▲ et ▼.



Presser la touche de validation pour activer la valeur.

10.7 Réglage de l'heure

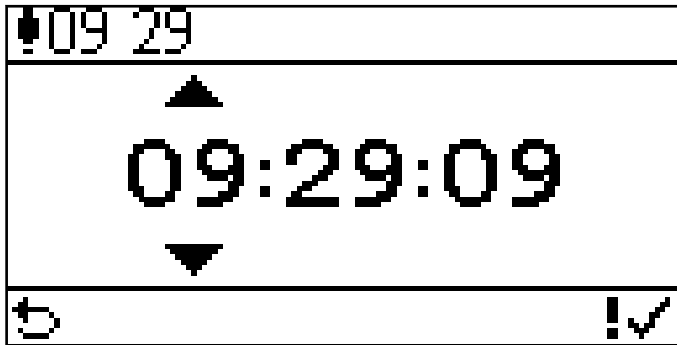

Réglage de l'horloge

Affichage de l'horloge



Le réglage de l'horloge s'effectue de manière analogue à celle des programmes horaires.

11 Défauts

11.1 Procédure en cas de défauts

En cas de défaut, procédez de la manière indiquée.

- Si un défaut apparaît, l'installation se met automatiquement à l'arrêt.
- Le panneau de commande indique un message de défaut.
- Vous devez éliminer la cause de ce défaut.
- Sie können die Anlage nach der Ursachenbehebung wieder in Betrieb nehmen.

11.2 Aperçu des messages de défauts

Le message de défaut à l'écran vous informe sur le type et l'état du message de défaut et vous aide ainsi lors de la recherche du défaut.

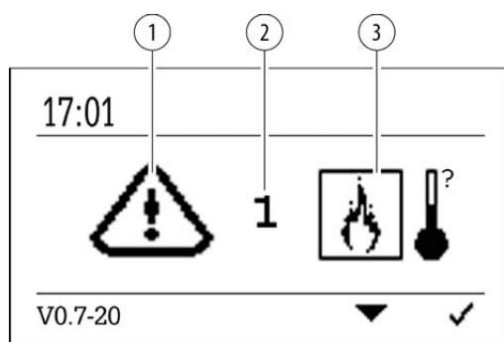

1. Symbole d'avertissement
2. Code d'erreur
3. Symbole d'erreur



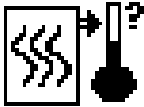
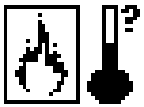

Suite à la résolution du défaut la chaudière relance un allumage d'elle même.

Aperçu des messages de défauts:

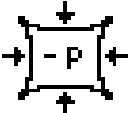
Affichage:			
Code d'erreur:	0		
Description:	Rupture de la sonde chaudière, le circuit de mesure de la sonde chaudière est ouvert		
Cause et remède:	Sonde pas branchée	▶	Brancher la sonde sur l'entrée
	Sonde défectueuse	▶	Mesurer sonde (env. 2kΩ à 25°C) remplacer éventl.
	Câble sonde défectueux	▶	Remplacer sonde
	Temp. sonde trop élevée	▶	Temp. sonde au-dessus de la plage de mesure (110°C)
Description:	Court-circuit de la sonde chaudière, circuit de mesure de la sonde chaudière en court-circuit		
Cause et remède:	Sonde défectueuse	▶	Mesurer sonde (env. 2kΩ à 25°C) remplacer éventl.
	Câble sonde défectueux	▶	Remplacer sonde
	Temp. sonde trop basse	▶	Temp. sonde en dessous de la plage de mesure (- 10° C)
Affichage:			
Code d'erreur:	1, 2, 3		
Description:	Rupture de la sonde foyer, le circuit de mesure de la sonde foyer est ouvert		
Cause et remède:	Sonde pas branchée	▶	Brancher la sonde sur l'entrée
	Sonde défectueuse	▶	Mesurer sonde (env. 5mV bei 125°C) remplacer éventl.
	Câble sonde défectueux	▶	Remplacer sonde
	Temp. sonde trop élevée	▶	Temp. sonde au-dessus de la plage de mesure (1100° C)

Affichage:			
Code d'erreur:	4		
Description:	Pressostat entrée ouverte, circuit de la mesure de dépression ouvert		
Cause et remède:	Signal incorrect	▶	Tester la polarité et le signal (0-10V)
	Câble de signal défectueux	▶	Remplacer sonde
	Signal trop bas	▶	Signal en dessous 0V
	Chambre de combustion pas étanche	▶	Vérifier fermeture de la porte de chaudière
Code d'erreur:	5		
Description:	Pressostat entrée court-circuit, circuit de la mesure de dépression en court-circuit		
Cause et remède:	Signal incorrect	▶	Tester la polarité et le signal (0-10V)
	Câble de signal défectueux	▶	Remplacer sonde
	Signal trop élevé	▶	Signal sup. à 10V
Code d'erreur:	6		
Description:	La dépression dans la chaudière n'est pas atteinte		
Cause et remède:	Le flexible du pressostat est débranché	▶	Brancher le flexible du pressostat
	La dépression ne change pas	▶	Vérifier l'étanchéité du flexible du pressostat. Vérifier si le conduit de fumées est obstrué.
	Dépression trop faible	▶	Fermer la porte de la chaudière, vérifier le tuyau du pressostat, vérifier chaudière si évacuation des fumées est libre, vérifier si l'échangeur de condensation est libre. Vérifier ventilateur de fumées s'il fonctionne.

Affichage:			
Code d'erreur:	7		
Description:	Le thermostat de sécurité (STB) a déclenché		
Cause et remède:	STB débranché	▶	Brancher STB, vérifier liaison par câble
	STB a déclenché	▶	Vérifier l'automate de la chaudière
	STB défectueux	▶	Refroidir chaudière et acquitter défaut

Affichage:			
Code d'erreur:	8, 9		
Description:	Température minimale des fumées pas atteinte pendant la phase d'allumage		
Cause et remède:	Absence de granulés	▶	Remplir granulés
	Allumeur défectueux	▶	Tester l'allumeur (env. 200 Ohm), si nécessaire changer la pièce
	Allumeur déplacé	▶	Nettoyer l'assiette de combustion et la gaine de l'allumeur
	Entraînement de la vis sans fin défectueux	▶	Contrôler l'entraînement à chaîne Contrôler le moteur du brûleur
	Bourrage de l'alimentation en granulés	▶	Contrôler les vis sans fin et éliminer les particules fines
	Court-circuit de la sonde foyer	▶	Mesurer sonde (env. 5mV à 125°C) remplacer éventl.

Affichage:			
Code d'erreur:	10		
Description:	En fin d'ouverture du BSK, le contact ouvert n'est pas enclenché.		
Cause et remède:	BSK débranchée	▶	Brancher BSK, vérifier liaison par câble
	BSK n'atteint pas le fin de course OUVERT	▶	Vérifier la bonne manoeuvre possible de la vanne
	Pas de signal malgré l'ouverture	▶	Vérifier câblage, vérifier BSK
Code d'erreur:	11		
Description:	En fin de fermeture du BSK, le contact fermé n'est pas enclenché.		
Cause et remède:	BSK débranchée	▶	Brancher BSK, vérifier liaison par câble
	BSK n'atteint pas le fin de course FERMÉ	▶	Vérifier si la vanne se manoeuvre difficilement, vérifier passage vanne, si des particules tierces empêchent la fermeture
	Pas de signal malgré fermeture	▶	Vérifier câblage, vérifier BSK
Code d'erreur:	12		
Description:	Les deux fins de course de la protection de retour incendie (BSK = vanne écluse anti-incendie) sont fermées simultanément		
Cause et remède:	BSK les deux fins de course présents	▶	Vérifier BSK, vérifier liaison par câble, vérifier connecteur

Affichage:			
Code d'erreur:	14		
Description:	Couvercle trémie ouvert		
Cause et remède:	Couvercle ouvert	▶	Fermer le couvercle
	Microrupteur défectueux	▶	remplacer le microrupteur

Affichage:			
Code d'erreur:	15		
Description:	Rupture sonde ECS, le circuit de mesure ECS est ouvert.		
Cause et remède:	sonde non connectée	▶	Brancher la sonde sur l'entrée
	Sonde défectueuse	▶	Mesurer sonde (env. 2k Ω à 25°C) remplacer éventl.
	Câble sonde défectueux	▶	Remplacer sonde
	Temp. sonde trop élevée	▶	Temp. sonde au-dessus de la plage de mesure (110°C)
Description:	Court-circuit sonde ECS		
Cause et remède:	Sonde défectueuse	▶	Mesurer sonde (env. 2k Ω à 25°C) remplacer éventl.
	Câble sonde défectueux	▶	Remplacer sonde
	Temp. sonde trop basse	▶	Temp. sonde en dessous de la plage de mesure (- 10° C)

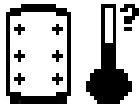
Affichage:			
Code d'erreur:	16		
Description:	Rupture sonde ballon tampon		
Cause et remède:	Sonde pas branchée	▶	Brancher la sonde sur l'entrée
	Sonde défectueuse	▶	Mesurer sonde (env. 2k Ω à 25°C) remplacer éventl.
	Câble sonde défectueux	▶	Remplacer sonde
	Temp. sonde trop élevée	▶	Temp. sonde au-dessus de la plage de mesure (110°C)
Description:	Court-circuit sonde ballon tampon		
Cause et remède:	Sonde défectueuse	▶	Mesurer sonde (env. 2k Ω à 25°C) remplacer éventl.
	Câble sonde défectueux	▶	Remplacer sonde
	Temp. sonde trop basse	▶	Temp. sonde en dessous de la plage de mesure (- 10° C)

11.3 Intervalles d'entretien

Eco Engineering recommande l'entretien régulier de l'installation, par un installateur ou un technicien d'entretien compétent. L'entretien ne comprend pas uniquement le nettoyage de la chaudière, mais également le contrôle de l'installation, des dispositifs de sécurité, l'adaptation et l'amélioration du paramétrage, un redémarrage et la rédaction d'un rapport d'entretien. L'entretien doit être réalisé au minimum une fois par an. Le ramonage du conduit, lui aussi obligatoire, fait l'objet d'une réglementation spécifique.

11.4 Réparations



Les réparations ne doivent être effectuées que par des personnes qualifiées et autorisées. Utiliser exclusivement des pièces de rechange Eco Engineering d'origine. L'utilisation de pièces autres que les pièces d'origine Eco Engineering entraîne la perte de la garantie.

11.5 Procédures de contrôle dans la chaufferie

Le contrôle régulier de l'installation de chauffage aux granulés de bois agit en prévention des dysfonctionnements et des pannes intempestives de l'installation.

Chaufferie

- S'assurer qu'aucun matériau inflammable n'est stocké dans la chaufferie.
- S'assurer qu'aucun linge ne soit mis à sécher dans la chaufferie.
- Contrôler l'affichage des messages d'erreur sur l'unité de commande.
- Contrôler le conduit de fumées et la cheminée. Laissez-les nettoyer régulièrement.
- Si l'installation de chauffage aux granulés n'est pas équipée d'une sortie automatique des cendres, contrôler régulièrement le niveau de remplissage du cendrier et vider ce dernier.

Eco
Engineering